



ASAP



EN 353-2: 2002
EN 12841: 2006 A



TPTC019/2011 Patented

Mobile fall arrester for rope
Antichute mobile sur corde

WARNING / ATTENTION

Activities involving the use of this equipment are inherently dangerous. You are responsible for your own actions and decisions.

Before using this equipment, you must:
- Read and understand all instructions for Use.
- Get specific training in its proper use.
- Become acquainted with its capabilities and limitations.
- Understand and accept the risks involved.



FAILURE TO HEED ANY OF THESE WARNINGS MAY RESULT IN SEVERE INJURY OR DEATH.

Les activités impliquant l'utilisation de cet équipement sont par nature dangereuses. Vous êtes responsable de vos actes, de vos décisions et de votre sécurité.

Avant d'utiliser cet équipement, vous devez :
- Lire et comprendre toutes les instructions d'utilisation.
- Vous former spécifiquement à l'utilisation de cet équipement.
- Vous familiariser avec votre équipement, apprendre à connaître ses performances et ses limites.
- Comprendre et accepter les risques induits.



LE NON-RESPECT D'UN SEUL DE CES AVERTISSEMENTS PEUT ÊTRE LA CAUSE DE BLESSURES GRAVES OU MORTELLES.

Traceability and markings Traçabilité et marquage

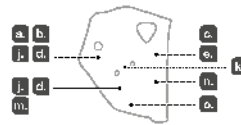

a. **CE** b. 0082
APAVE SUDEUROPE SAS
8 rue Jean-Jacques Vermezzo
Z.A.C. Saumaty-Séon - CS 50183
13322 Marseille CEDEX 16 France
N°0082

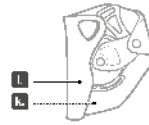

e. Individual number / Numéro individuel
YY M 0000000 000
f. _____
g. _____
h. _____
i. _____
n. Manufacturer address
o. Certification organization (AN S A232)

PETZL.COM



Latest version
Dernière version



Other languages
Autres langues



Technical tips
Conseils techniques



PPE checking
Fiche de contrôle EPI

Warning symbols
Panneaux d'alertes



PETZL
PP-39920 Croiles
Cidex 105A
PETZL.COM
ISO 9001
© Petzl



Sustaining our Community
Au service de la Communauté
Fondation **FONDATION-PETZL.ORG**

1. Field of application Champ d'application

EN 12841 type A



EN 353-2

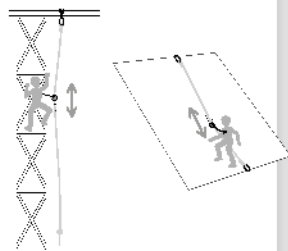

4. Compatibility Compatibilité

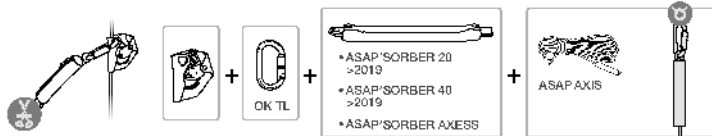
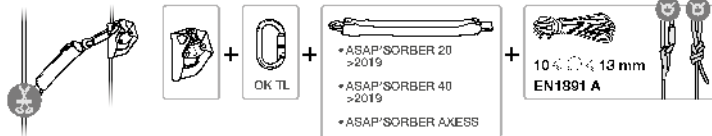

2. Nomenclature

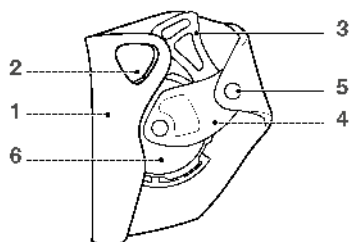

5. Working principle
Principe fonctionnement

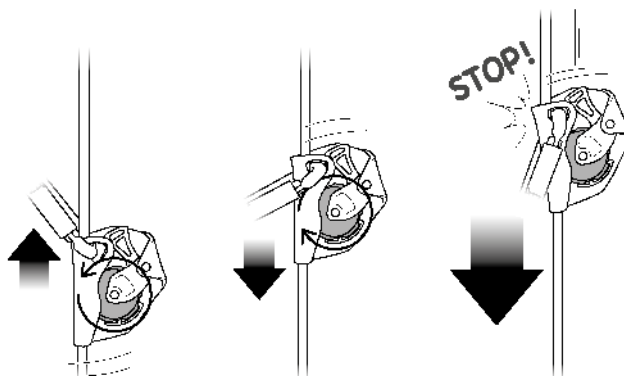

3. Inspection, points to verify
Contrôle, points à vérifier



6. Installation and function test
Mise en place et test de fonctionnement

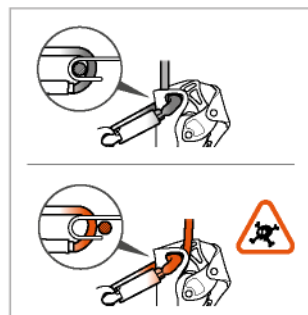
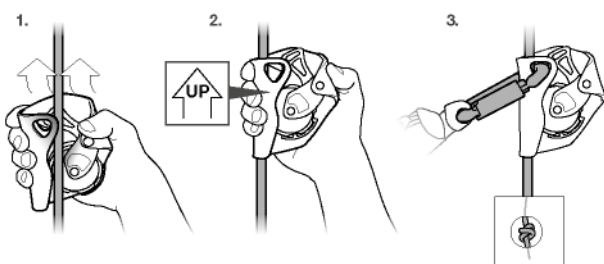

Test

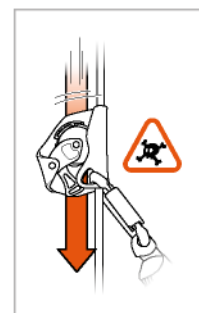
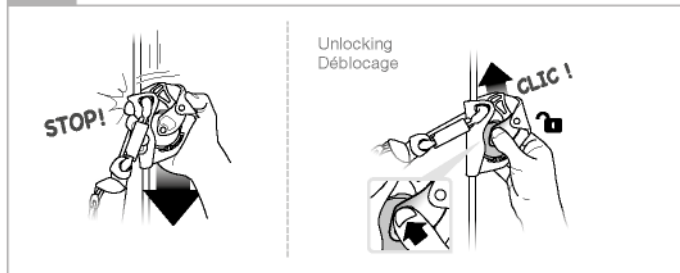

7. Precautions for use
Precautions d'utilisation

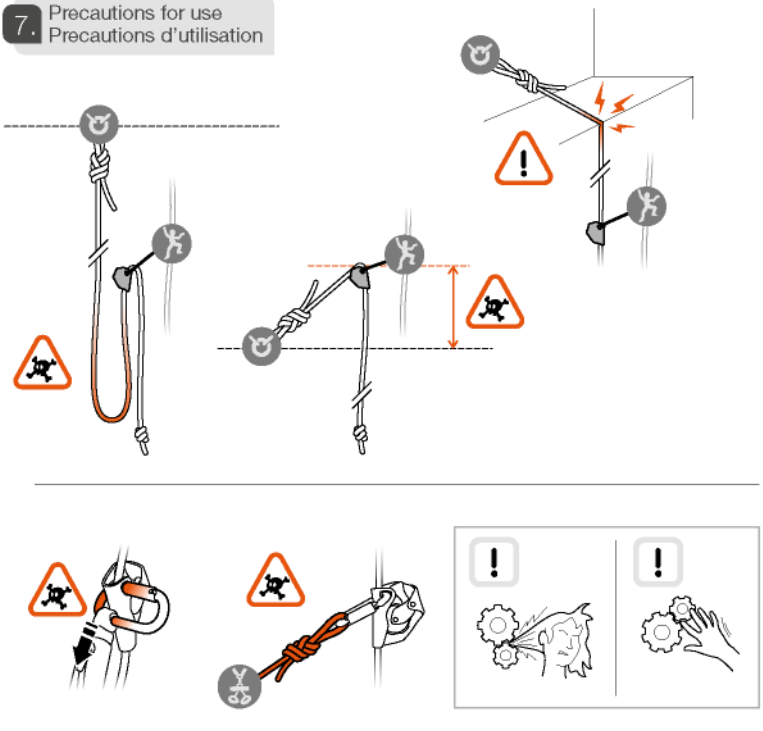

ASAP AXIS

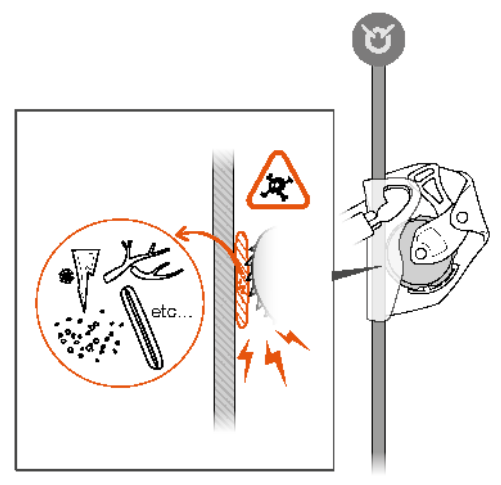
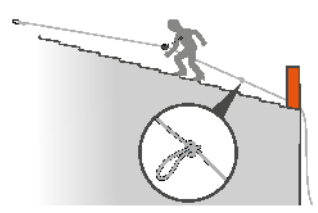
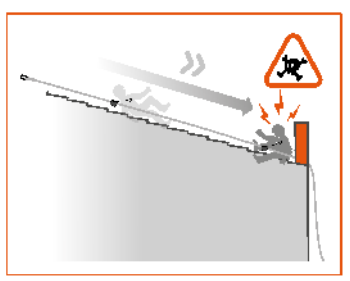
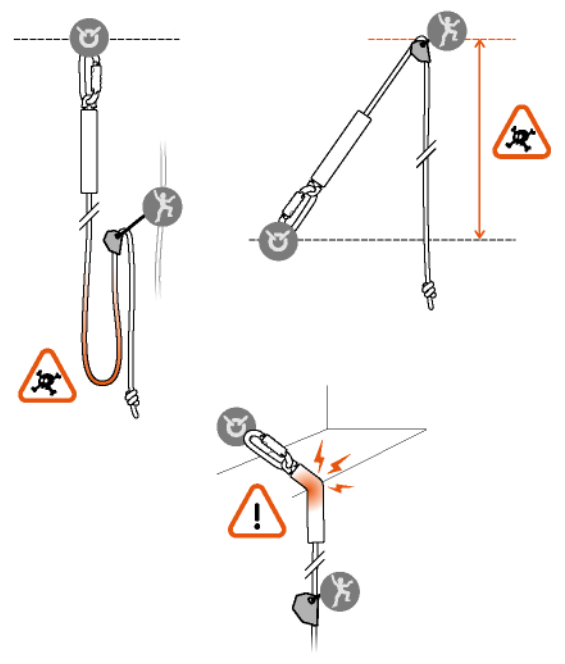

8. Clearance
Tirant d'air

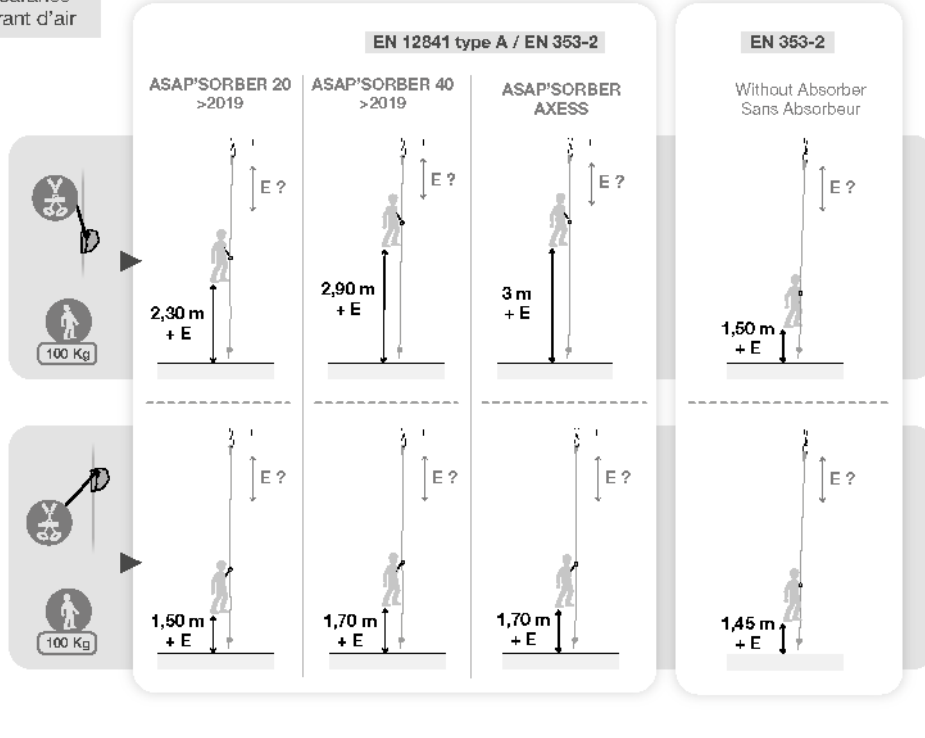

9. Cleaning (text part)
Nettoyage (partie texte)

10. Additional information
Informations complémentaires

<p>A. Lifetime / Durée de vie</p> unlimited / illimitée		<p>B. Acceptable T° / T° tolérées</p> + 50°C / + 122°F - 20°C / - 4°F	
<p>C. Precautions for use / Précautions d'usage</p>			
<p>D. Cleaning / Nettoyage</p> + 30°C maxi. / + 86°F maxi.		<p>E. Drying / Séchage</p> + 30°C maxi. / + 86°F maxi.	
<p>F. Storage - Transport / Stockage - transport</p> + 30°C / + 86°F + 10°C / + 50°F		<p>G. Maintenance Entretien</p>	
<p>H. Modifications - Repairs Modifications - Réparations</p> → Petzl		<p>I. FAQ - Contact Questions - Contact</p> → petzl.com	

These instructions explain how to correctly use your equipment. Only certain techniques and uses are described. The warning symbols inform you of some potential dangers related to the use of your equipment, but it is impossible to describe them all. Check Petzl.com for updates and additional information. You are responsible for heeding each warning and using your equipment correctly. Any misuse of this equipment will create additional dangers. Contact Petzl if you have any doubts or difficulty understanding these instructions.

1. Field of application

Personal protective equipment (PPE) used for fall protection.

ASAP: mobile fall arrester.

EN 12841 type A: rope adjustment device for the safety rope. Backup device for a rope access system, to be used in conjunction with a type B or C progression device.

EN 353-2: mobile fall arrester including a flexible safety line. Primary belay device in a fall arrest system.

This product must not be pushed beyond its limits, nor be used for any purpose other than that for which it is designed.

Responsibility

WARNING

Activities involving the use of this equipment are inherently dangerous. You are responsible for your own actions, decisions and safety.

Before using this equipment, you must:

- Read and understand all Instructions for Use.
- Get specific training in its proper use.
- Become acquainted with its capabilities and limitations.
- Understand and accept the risks involved.

Failure to heed any of these warnings may result in severe injury or death.

This product must only be used by competent and responsible persons, or those placed under the direct and visual control of a competent and responsible person. You are responsible for your actions, your decisions and your safety and you assume the consequences of same. If you are not able, or not in a position to assume this responsibility, or if you do not fully understand the Instructions for Use, do not use this equipment.

2. Nomenclature

(1) Frame, (2) Attachment holes, (3) Safety catch, (4) Arm, (5) Arm axle, (6) Locking wheel.

Principal materials: aluminum alloy (frame, arm), stainless steel (locking wheel, safety catch), polyester, nylon (ropes).

3. Inspection, points to verify

Your safety depends upon the integrity of your equipment.

Petzl recommends a detailed inspection by a competent person at least once every 12 months (depending on current regulations in your country, and your conditions of usage). Warning: your intensity of use may cause you to inspect your PPE more frequently. Follow the procedures described at Petzl.com. Record the results on your PPE inspection form: type, model, manufacturer contact info, serial number or individual number, dates: manufacture, purchase, first use, next periodic inspection; problems, comments, inspector's name and signature.

Before each use

ASAP: verify the absence of any cracks, marks, deformation, wear, or corrosion on the frame, arm, attachment holes and safety catch.

Verify that the arm and safety catch rotate on the axle, and that the return spring works properly. Verify that the locking wheel is clean and that the teeth are not worn out. Warning: if one or more teeth are missing, do not use the ASAP.

If the teeth are dirty, see the paragraph on Cleaning, maintenance. Verify that the locking wheel rotates smoothly, through one complete revolution in both directions.

Rope: check the condition of the rope according to the manufacturer's instructions. The rope must be retired if it has held a fall, if the core seems deformed, or if the sheath is damaged or stained.

During use

It is important to regularly monitor the condition of the product and its connections to the other equipment in the system. Make sure that all items of equipment are correctly positioned with respect to each other.

Beware of foreign objects that can prevent the locking wheel from pressing against the rope, or from turning. Protect your ASAP from splashes while working.

4. Compatibility

Verify that this product is compatible with the other elements of the system in your application (compatible = good functional interaction).

Equipment used with your ASAP must meet current standards in your country (e.g. EN 361 harnesses in Europe...).

Connector:

Use the ASAP only with the OK TRIACT-LOCK connector.

Harness:

Connect the ASAP to the fall arrest attachment point on your harness.

Energy absorber:

To extend the link between the ASAP and the harness, use only compatible Petzl energy absorbers:

- ASAP[®]SORBER 20 and 40.
- ASAP[®]SORBER AXESS.

The energy absorber must not be extended (one connector maximum (12 cm maximum length) at each end).

Rope, EN 12841 type A usage:

Use the ASAP with 10-13 mm EN 1891 type A low stretch kernmantel ropes.

Ropes tested during the EU EN 12841 type A certification:

- Petzl CLUB 10 mm.
- Teufelberger KM111 13 mm.

Rope, EN 353-2 usage:

Use the ASAP only with the rope tested during the CE EN 353-2: 2002 certification:

- Petzl ASAP[®]AXIS 11 mm.

5. Working principle

At moderate speeds, the locking wheel turns freely in both directions. When a rapid downward movement occurs, the locking wheel stops rotating and the rope is locked by being pinched between the wheel and the frame.

6. ASAP setup and function test

Warning: the ASAP is a directional device and locks in only one direction. Danger of death if the ASAP is positioned upside down on the rope.

Perform a function test for each installation.

Unlocking: after the function test, unlock the wheel to enable normal movement on the rope.

7. Precautions for use

Possible to create a travel-stop by tying a knot in the rope.

As you progress, regularly check that the rope is moving properly through the ASAP, to avoid creating a loop of slack that could increase the potential fall distance.

A dynamic overload can damage the rope. If the ASAP's rope is loaded, the user must be equipped with another backup system.

ASAP[®]AXIS:

Use the termination, manufactured with an integrated energy absorber, connected to the anchor.

In case of a fall or sudden loading of the system, verify that the energy absorber is intact, and has not been activated.

Usage on an incline:

WARNING: in case of a slow slide on a low-angle roof, for example, the ASAP may not activate immediately. Be sure to tie a stopper knot in the rope if there is a risk of hitting an obstacle.

8. Clearance

Clearance is the minimum amount of clear space below the user that prevents the user from hitting an obstacle in the event of a fall.

Clearance takes into account:

- The length of the fall.
- The ASAP's stopping distance.
- The tearing length of the energy absorber.
- The average height of the user.
- A safety margin of 1 m.
- The rope's elasticity (E) varies according to the situation and must be added to your clearance calculation.

For more information, see the ASAP technical tips at Petzl.com.

The values presented are based on theoretical estimations and fall tests using a rigid mass.

In a fall arrest system, take into account the length of any connectors that will have an effect on the fall distance.

9. Cleaning, maintenance

Avoid getting any liquid inside the locking wheel's mechanism.

To clean the locking wheel teeth, using a solvent is not recommended, but is possible if applied with a brush, taking care to avoid getting any solvent in the mechanism.

10. Additional information

This product meets the requirements of Regulation (EU) 2016/425 on personal protective equipment. The EU declaration of conformity is available at Petzl.com.

- You must have a rescue plan and the means to rapidly implement it in case of difficulties encountered while using this equipment.

- The anchor point for the system should preferably be located above the user's position and should meet the requirements of the EN 795 standard (12 kN minimum strength).

- In a fall arrest system, it is essential to check the required clearance below the user before each use, in order to avoid hitting the ground or an obstacle in case of a fall.

- Make sure that the anchor point is correctly positioned, in order to limit the risk and the length of a fall.

- A fall arrest harness is the only device allowable for supporting the body in a fall arrest system.

- When using multiple items of equipment, a dangerous situation can arise in which the safety function of an item of equipment can be affected by the safety function of another item of equipment.

- WARNING - DANGER: ensure that your products do not rub against abrasive or sharp surfaces.

- Users must be medically fit for activities at height. WARNING: inert suspension in a harness can result in serious injury or death.

- The Instructions for Use for each item of equipment used in conjunction with this product must be followed.

- The Instructions for Use must be provided to the user of this equipment, in the language of the country where the equipment is used.

- Make sure the markings on the product are legible.

When to retire your equipment:

WARNING: an exceptional event can lead you to retire a product after only one use, depending on the type and intensity of usage and the environment of usage (harsh environments, marine environments, sharp edges, extreme temperatures, chemicals...).

A product must be retired when:

- It has been subjected to a major fall or load.
- It fails to pass inspection. You have any doubt as to its reliability.
- You do not know its full usage history.
- When it becomes obsolete due to changes in legislation, standards, technique or incompatibility with other equipment...

Destroy these products to prevent further use.

Icons:

A. Unlimited lifetime - B. Acceptable temperatures - C. Usage precautions - D. Cleaning/disinfection - E. Drying - F. Storage/transport - G. Maintenance - H. Modifications/repairs (prohibited outside of Petzl facilities, except replacement parts) - **I. Questions/contact**

3-year guarantee

Against any material or manufacturing defect. Exclusions: normal wear and tear, oxidation, modifications or alterations, incorrect storage, poor maintenance, negligence, uses for which this product is not designed.

Warning symbols

1. Situation presenting an imminent risk of serious injury or death. 2. Exposure to a potential risk of accident or injury. 3. Important information on the functioning or performance of your product. 4. Equipment incompatibility.

Traceability and markings

a. Meets PPE regulatory requirements. Notified body performing the EU type examination - b. Number of the notified body responsible for the production control of this PPE - c. Traceability: datamatrix - d. Rope compatibility - e. Serial number - f. Year of manufacture - g. Month of manufacture - h. Batch number - i. Individual identifier - j. Standards - k. Read the Instructions for Use carefully - l. Model identification - m. Nominal maximum load - n. Manufacturer address - o. ANSI/ASSE certification body

Cette notice explique comment utiliser correctement votre équipement. Seuls certains usages et techniques sont présentés. Les panneaux d'alerte vous informent de certains dangers potentiels liés à l'utilisation de votre équipement, mais il est impossible de tous les décrire. Prenez connaissance des mises à jour et informations complémentaires sur Petzl.com. Vous êtes responsable de la prise en compte de chaque alerte et de l'utilisation correcte de votre équipement. Toute mauvaise utilisation de cet équipement sera à l'origine de dangers additionnels. Contactez Petzl si vous avez des doutes ou des difficultés de compréhension.

1. Champ d'application

Équipement de protection individuelle (EPI) contre les chutes de hauteur.

ASAP : antichute mobile sur corde.

EN 12841 type A : dispositif de réglage de corde pour support de sécurité. Appareil de contre-assurance pour système d'accès sur cordes, à utiliser conjointement avec un dispositif de progression de type B ou C.

EN 353-2 : antichute mobile pour support d'assurage flexible. Appareil d'assurage principal dans un système d'arrêt des chutes.

Ce produit ne doit pas être sollicité au-delà de ses limites ou dans toute autre situation que celle pour laquelle il est prévu.

Responsabilité

ATTENTION

Les activités impliquant l'utilisation de cet équipement sont par nature dangereuses.

Vous êtes responsable de vos actes, de vos décisions et de votre sécurité.

Avant d'utiliser cet équipement, vous devez :

- Lire et comprendre toutes les instructions d'utilisation.
- Vous former spécifiquement à l'utilisation de cet équipement.
- Vous familiariser avec votre équipement, apprendre à connaître ses performances et ses limites.
- Comprendre et accepter les risques induits.

Le non-respect d'un seul de ces avertissements peut être la cause de blessures graves ou mortelles.

Ce produit ne doit être utilisé que par des personnes compétentes et avisées ou placées sous le contrôle visuel direct d'une personne compétente et avisée.

Vous êtes responsable de vos actes, de vos décisions et de votre sécurité et en assumez les conséquences. Si vous n'êtes pas en mesure d'assumer cette responsabilité, ou si vous n'avez pas bien compris les instructions d'utilisation, n'utilisez pas cet équipement.

2. Nomenclature

(1) Corps, (2) Trous de connexion, (3) Butée de sécurité, (4) Bras, (5) Axe du bras, (6) Galet bloqueur.

Matériaux principaux : alliage d'aluminium (corps, bras), acier inoxydable (galet, butée de sécurité), polyester, polyamide (cordes).

3. Contrôle, points à vérifier

Votre sécurité est liée à l'intégrité de votre équipement.

Petzl conseille une vérification approfondie, par une personne compétente, au minimum tous les 12 mois (en fonction de la réglementation en vigueur dans votre pays et de vos conditions d'utilisation). Attention, l'intensité de votre usage peut vous amener à vérifier plus fréquemment votre EPI. Respectez les modes opératoires décrits sur le site Petzl.com. Enregistrez les résultats sur la fiche de vie de votre EPI : type, modèle, coordonnées du fabricant, numéro de série ou numéro individuel, dates : fabrication, achat, première utilisation, prochains examens périodiques, défauts, remarques, nom et signature du contrôleur.

Avant toute utilisation

ASAP : vérifiez l'absence de fissures, marques, déformation, usures, corrosion (sur le corps, bras, trous de connexion, butée de sécurité).

Vérifiez le pivotement du bras et de la butée de sécurité autour de l'axe et l'efficacité du ressort de rappel. Vérifiez la propreté du galet et l'usure des dents. Attention, si une ou plusieurs dents manquent, n'utilisez plus l'ASAP.

Si les dents sont encrassées, consultez le paragraphe Nettoyage, entretien. Vérifiez que la rotation du galet se fait sans à-coup, sur un tour complet dans les deux sens.

Corde : vérifiez l'état de la corde selon les indications du fabricant. La corde doit être réformée si elle a enrayé une chute, si l'âme semble déformée, ou si la gaine est abîmée ou tachée.

Pendant l'utilisation

Il est important de contrôler régulièrement l'état du produit et de ses connexions avec les autres équipements du système. Assurez-vous du bon positionnement des équipements les uns par rapport aux autres.

Attention aux objets étrangers pouvant entraver l'appui du galet bloqueur sur la corde et sa rotation. Protégez votre ASAP des projections lors du travail.

4. Compatibilité

Vérifiez la compatibilité de ce produit avec les autres éléments du système dans votre application (compatibilité = bonne interaction fonctionnelle).

Les éléments utilisés avec votre ASAP doivent être conformes aux normes en vigueur dans votre pays (par exemple harnais EN 361 en Europe...).

Connecteur :

Utilisez l'ASAP uniquement avec le connecteur OK TRIACT-LOCK.

Harnais :

Connectez l'ASAP au point d'attache d'antichute de votre harnais.

Absorbeur d'énergie :

Pour rallonger la liaison entre l'ASAP et le harnais, utilisez uniquement les absorbeurs d'énergie Petzl compatibles :

- ASAP SORBER 20 et 40.
- ASAP SORBER AXESS.

L'absorbeur d'énergie ne doit pas être rallongé (au maximum un connecteur (longueur 12 cm maximum) à chaque extrémité).

Corde, utilisation EN 12841 type A :

Utilisez l'ASAP avec des cordes semi-statiques (âme + gaine) EN 1891 type A de 10 à 13 mm de diamètre.

Cordes testées lors de la certification UE EN 12841 type A :

- Petzl CLUB 10 mm.
- Teufelberger KMIII 13 mm.

Corde, utilisation EN 353-2 :

Utilisez l'ASAP uniquement avec la corde testée lors de la certification CE EN 353-2 : 2002 :

- Petzl ASAP*AXIS 11 mm.

5. Principe de fonctionnement

À vitesse modérée, le galet bloqueur tourne librement dans les deux sens. Lors d'un mouvement rapide vers le bas, la rotation du galet bloqueur est stoppée et la corde est bloquée par pincement entre le galet et le corps.

6. Mise en place et test de fonctionnement de l'ASAP

Attention, l'ASAP est directionnel : il bloque dans un seul sens. Danger de mort si l'ASAP est positionné à l'envers sur la corde.

Effectuez un test de fonctionnement à chaque installation.

Déblocage : après le test de fonctionnement, débloquez le galet pour un coulisement normal sur la corde.

7. Précautions d'utilisation

Possibilité de réaliser une butée d'arrêt en réalisant un nœud sur la corde. Contrôlez régulièrement le bon coulisement de la corde dans l'ASAP lors de votre progression pour vous assurer de ne pas créer une boucle de mou qui pourrait augmenter la hauteur de chute potentielle.

Une surcharge dynamique peut endommager la corde. Si la corde de l'ASAP est chargée, l'utilisateur doit se munir d'un autre support de sécurité.

ASAP*AXIS :

Utilisez la terminaison manufacturée avec absorbeur d'énergie intégré, connectée à l'ancrage.

En cas de chute ou de mise en charge brutale sur le système, vérifiez que l'absorbeur d'énergie est intact, non activé.

Utilisation sur plan incliné :

Attention, en cas de glissade à faible vitesse sur un toit peu raide, par exemple, l'ASAP peut ne pas se déclencher immédiatement. Veillez à réaliser un nœud d'arrêt sur la corde en cas de risque de heurter un obstacle.

8. Tirant d'air

Le tirant d'air est la hauteur libre minimale, sous l'utilisateur, pour ne pas heurter d'obstacle en cas de chute.

Le tirant d'air prend en compte :

- La hauteur de chute.
- La distance d'arrêt de l'ASAP.
- La longueur de déchirement de l'absorbeur d'énergie.
- La taille moyenne de l'utilisateur.
- Une marge de sûreté de 1 m.
- L'élasticité de la corde (E) varie selon la situation et doit être ajoutée à votre calcul de tirant d'air.

Pour plus d'informations, consultez les conseils techniques ASAP sur Petzl.com. Les valeurs présentées sont basées sur des estimations théoriques et des tests de chute de masse rigide.

Dans un système d'arrêt des chutes, tenez compte de la longueur des connecteurs qui influe sur la hauteur de chute.

9. Nettoyage, entretien

Évitez toute introduction de liquide dans le mécanisme du galet bloqueur.

Pour le nettoyage des dents du galet, l'utilisation de solvant n'est pas recommandée, mais est possible appliqué avec précautions, au pinceau, pour éviter les coulures dans le mécanisme.

10. Informations complémentaires

Ce produit est conforme au règlement (UE) 2016/425 relatif aux équipements de protection individuelle. La déclaration de conformité UE est disponible sur Petzl.com.

- Prévoyez les moyens de secours nécessaires pour intervenir rapidement en cas de difficultés.

- L'amarrage du système doit être de préférence situé au-dessus de la position de l'utilisateur et répondre aux exigences EN 795 (résistance minimum 12 kN).

- Dans un système d'arrêt des chutes, il est essentiel de vérifier l'espace libre requis sous l'utilisateur, avant chaque utilisation, afin d'éviter toute collision avec le sol, ou un obstacle, en cas de chute.

- Veillez à ce que le point d'amarrage soit correctement positionné, afin de limiter le risque et la hauteur de chute.

- Un harnais d'antichute est le seul dispositif de préhension du corps qu'il soit permis d'utiliser dans un système d'arrêt des chutes.

- Un danger peut survenir lors de l'utilisation de plusieurs équipements dans laquelle la fonction de sécurité de l'un des équipements peut être affectée par la fonction de sécurité d'un autre équipement.

- ATTENTION DANGER, veillez à ce que vos produits ne frottent pas sur des matériaux abrasifs ou pièces coupantes.

- Les utilisateurs doivent être médicalement aptes aux activités en hauteur.

ATTENTION, être suspendu et inerte dans un harnais peut déclencher des troubles physiologiques graves ou la mort.

- Les instructions d'utilisation définies dans les notices de chaque équipement associé à ce produit doivent être respectées.

- Les instructions d'utilisation doivent être fournies à l'utilisateur de cet équipement dans la langue du pays d'utilisation.

- Assurez-vous de la lisibilité des marquages sur le produit.

Mise au rebut :

ATTENTION, un événement exceptionnel peut vous conduire à rebuter un produit après une seule utilisation (type et intensité d'utilisation, environnements d'utilisation : milieux agressifs, milieux marins, arêtes coupantes, températures extrêmes, produits chimiques...).

Un produit doit être rebuté quand :

- Il a subi une chute ou un effort important.
- Le résultat des vérifications du produit n'est pas satisfaisant. Vous avez un doute sur sa fiabilité.

- Vous ne connaissez pas son historique complet d'utilisation.

- Quand son usage est obsolète (évolution législative, normative, technique ou incompatibilité avec d'autres équipements...).

Détruisez ces produits pour éviter une future utilisation.

Pictogrammes :

A. Durée de vie illimitée - B. Températures tolérées - C. Précautions d'usage - D. Nettoyage/désinfection - E. Séchage - F. Stockage/transport - G. Entretien - H. Modifications/réparations (interdites hors des ateliers Petzl, sauf pièces de rechange) - **I. Questions/contact**

Garantie 3 ans

Contre tout défaut de matière ou fabrication. Sont exclus : usure normale, oxydation, modifications ou retouches, mauvais stockage, mauvais entretien, négligences, utilisations pour lesquelles ce produit n'est pas destiné.

Panneaux d'alerte

1. Situation présentant un risque imminent de blessure grave ou mortelle. 2. Exposition à un risque potentiel d'incident ou de blessure. 3. Information importante sur le fonctionnement ou les performances de votre produit. 4. Incompatibilité matérielle.

Traçabilité et marquage

a. Conforme aux exigences du règlement EPI. Organisme notifié pour l'examen UE de type - b. Numéro de l'organisme notifié pour le contrôle de production de cet EPI - c. Traçabilité : datamatrix - d. Compatibilité cordes - e. Numéro individuel - f. Année de fabrication - g. Mois de fabrication - h. Numéro de lot - i. Identifiant individuel - j. Normes - k. Lire attentivement la notice technique - l. Identification du modèle - m. Charge nominale maximum - n. Adresse du fabricant - o. Organisme de certification ANSI/ASSE

In dieser Gebrauchsanweisung wird erklärt, wie Sie Ihr Produkt richtig verwenden. Es werden nur einige der Verwendungen und Techniken dargestellt. Die Warnhinweise informieren Sie über mögliche Gefahren bezüglich der Verwendung Ihres Produkts. Es ist jedoch nicht möglich, alle erwäglichen Fälle zu beschreiben. Bitte nehmen Sie Kenntnis von den Aktualisierungen und zusätzlichen Informationen auf Petzl.com. Sie sind für die Beachtung der Warnhinweise und für die sachgemäße Verwendung Ihres Produkts verantwortlich. Jede fehlerhafte Verwendung des Produkts bedeutet eine zusätzliche Gefahrenquelle. Wenn Sie Zweifel haben oder etwas nicht richtig verstehen, wenden Sie sich bitte an Petzl.

1. Anwendungsbereich

Persönliche Schutzausrüstung (PSA) zum Schutz gegen Absturz.

ASAP: am Seil mitlaufendes Auffanggerät.

EN 12841 Typ A: Seileinstellvorrichtung für das Sicherungsseil. Gerät zur redundanten Sicherung für Seilzugangssysteme zur Verwendung in Kombination mit einem System für den Aufstieg Typ B oder C.

EN 353-2: mitlaufendes Auffanggerät an beweglicher Führung. Erstes Sicherungsgerät in einem Auffangsystem.

Dieses Produkt darf nicht über seine Grenzen hinaus belastet werden. Es darf ausschließlich für den Zweck verwendet werden, für den es entwickelt wurde.

Haftung

WARNUNG

Aktivitäten, bei denen diese Ausrüstung zum Einsatz kommt, sind naturgemäß gefährlich.

Für Ihre Handlungen, Entscheidungen und für Ihre Sicherheit sind Sie selbst verantwortlich.

Vor dem Gebrauch dieser Ausrüstung müssen Sie:

- Die Gebrauchsanleitung vollständig lesen und verstehen.
- Fachgerecht zur richtigen Benutzung der Ausrüstung ausgebildet sein.
- Sich mit Ihrer Ausrüstung vertraut machen, die Möglichkeiten und Grenzen kennen lernen.
- Die mit dem Einsatz verbundenen Risiken verstehen und akzeptieren.

Die Nichtberücksichtigung auch nur einer dieser Warnungen kann zu schweren Verletzungen oder sogar Tod führen.

Dieses Produkt darf nur von kompetenten und besonnenen Personen verwendet werden oder von Personen, die unter der direkten Aufsicht und visuellen Kontrolle einer kompetenten und besonnenen Person stehen.

Sie sind für Ihre Handlungen, Entscheidungen und für Ihre Sicherheit verantwortlich und tragen die Konsequenzen. Wenn Sie nicht in der Lage sind, diese Verantwortung zu übernehmen, oder wenn Sie die Gebrauchshinweise nicht richtig verstanden haben, benutzen Sie diese Ausrüstung nicht.

2. Benennung der Teile

(1) Körper, (2) Befestigungsösen, (3) Sicherheitssperre, (4) Gelenkarm, (5) Achse des Gelenkarms, (6) Sperrrad.

Hauptmaterialien: Aluminiumlegierung (Körper, Gelenkarm), rostfreier Stahl (Sperrrad, Sicherheitssperre), Polyester, Polyamid (Seile).

3. Überprüfung, zu kontrollierende Punkte

Ihre Sicherheit hängt vom Zustand Ihrer Ausrüstung ab.

Petzl empfiehlt, mindestens alle 12 Monate (entsprechend den in Ihrem Land geltenden Vorschriften und den Nutzungsbedingungen) eine eingehende Überprüfung durch eine kompetente Person durchführen zu lassen. Achtung: Abhängig von der Gebrauchsintensität muss Ihre PSA gegebenenfalls häufiger überprüft werden. Bitte beachten Sie die auf Petzl.com beschriebenen Vorgehensweisen. Tragen Sie die Ergebnisse in den Prüfbericht Ihrer PSA ein: Typ, Modell, Kontaktinformation des Herstellers, Seriennummer oder individuelle Nummer, Daten: Herstellung, Kauf, erste Anwendung, nächste regelmäßige Überprüfung, Probleme, Bemerkungen, Name und Unterschrift des Prüfers.

Vor jedem Einsatz

ASAP: Vergewissern Sie sich, dass Körper, Gelenkarm, Befestigungsösen und Sicherheitssperre keine Risse, Kratzer, Deformierungen, Abnutzungs- oder Korrosionserscheinungen aufweisen.

Vergewissern Sie sich, dass sich Gelenkarm und Sicherheitssperre um die Achse drehen und prüfen Sie, ob die Rückholfeder einwandfrei funktioniert. Vergewissern Sie sich, dass das Sperrrad sauber ist und die Zähne nicht abgenutzt sind. Achtung: Bei Fehlen eines oder mehrerer Zähne darf das ASAP nicht mehr benutzt werden. Bei Verschmutzung der Zähne siehe Abschnitt Reinigung, Wartung. Kontrollieren Sie, ob sich das Sperrrad in beide Richtungen drehen lässt, ohne zu schleifen.

Seil: Kontrollieren Sie den Zustand des Seils entsprechend den Angaben des Herstellers. Das Seil muss ausgedornt werden, nachdem es einen Sturz aufgefangen hat, wenn der Kern deformiert zu sein scheint oder wenn der Mantel beschädigt ist oder Flecken aufweist.

Während des Gebrauchs

Es ist unerlässlich, den Zustand des Produkts und seiner Verbindungen mit anderen Ausrüstungsgegenständen im System regelmäßig zu überprüfen. Stellen Sie stets sicher, dass die einzelnen Ausrüstungsgegenstände im System richtig zueinander positioniert sind.

Achten Sie auf Fremdkörper, die den Druck des Sperrrads auf das Seil und seine Drehung behindern können. Schützen Sie beim Arbeiten das ASAP vor Spritzern mit aggressiven Substanzen.

4. Kompatibilität

Überprüfen Sie die Kompatibilität dieses Produkts mit den anderen Elementen Ihres Systems (Kompatibilität = funktionelles Zusammenspiel). Die mit Ihrem ASAP verwendeten Ausrüstungselemente müssen mit den in Ihrem Land geltenden Normen übereinstimmen (z.B. in Europa Gurte nach EN 361).

Verbindungselement:

Benutzen Sie das ASAP nur mit dem OK TRIACT-LOCK-Verbindungselement.

Gurt:

Befestigen Sie das ASAP an der Auffangöse Ihres Auffanggurts.

Falldämpfer:

Um die Verbindung zwischen ASAP und Gurt zu verlängern, verwenden Sie ausschließlich die kompatiblen Falldämpfer von Petzl:

- ASAP[®]SORBER 20 und 40.

- ASAP[®]SORBER AXESS.

Der Falldämpfer darf nicht verlängert werden (maximal ein Verbindungselement von max. 12 cm Länge an jedem Ende).

Seil, Anwendung nach EN 12841 Typ A:

Verwenden Sie das ASAP mit halbstatischen Kernmantelseilen EN 1891 Typ A von 10 bis 13 mm Durchmesser.

Bei der Zertifizierung nach EU EN 12841 Typ A getestete Seile:

- Petzl CLUB 10 mm.

- Teufelberger KMIII 13 mm.

Seil, Anwendung nach EN 353-2:

Verwenden Sie das ASAP ausschließlich mit dem bei der Zertifizierung nach CE EN

353-2: 2002 getesteten Seil:

- Petzl ASAP[®]AXIS 11 mm.

5. Funktionsprinzip

Bei geringer Geschwindigkeit kann sich das Sperrrad ungehindert in beide Richtungen drehen. Im Falle einer schnellen Abwärtsbewegung wird die Drehung des Sperrrads gestoppt und das Seil wird zwischen Sperrrad und Körper blockiert.

6. Installation und Funktionstest des ASAP

Achtung: Das ASAP ist ein richtungsabhängiges Gerät und blockiert nur in eine Richtung. Lebensgefahr: Installieren Sie das ASAP niemals verkehrt herum am Seil.

Machen Sie bei jeder Installation einen Funktionstest.

Entriegelung: Entriegeln Sie nach dem Funktionstest das Sperrrad, so dass es sich normal am Seil dreht.

7. Vorsichtsmaßnahmen

Das Seil kann mit einem Bremsknoten zum Stoppen des Geräts versehen werden. Kontrollieren Sie während der Fortbewegung regelmäßig, ob das Seil ungehindert durch das ASAP läuft, um sicherzugehen, dass sich kein Schlappseil bildet, da sich hierdurch die mögliche Sturzhöhe vergrößern würde.

Eine dynamische Überlast kann das Seil beschädigen. Wenn das Seil des ASAP belastet ist, muss der Anwender ein anderes Sicherheitsseil benutzen.

ASAP[®]AXIS:

Verbinden Sie die Seilendverbindung mit integriertem Falldämpfer mit dem Anschlagpunkt.

Vergewissern Sie sich im Falle eines Sturzes oder einer abrupten Belastung des Systems, dass der Falldämpfer intakt und nicht aktiviert ist.

Einsatz an schrägen Flächen:

Achtung: Wenn der Anwender nur langsam nach unten rutscht, z.B. an einem Dach mit geringer Neigung, kann es passieren, dass das ASAP nicht sofort blockiert. Denken Sie daran, das Seil mit einem Bremsknoten zu versehen, wenn das Risiko besteht, dass der Anwender auf ein Hindernis aufschlägt.

8. Mindestens erforderlicher Sturzraum

Der Sturzraum ist die minimale Strecke unterhalb des Anwenders, damit er während des Sturzes auf kein Hindernis aufschlagen kann.

Beim Sturzraum werden folgende Faktoren berücksichtigt:

- Die Sturzhöhe.
- Die Auffangstrecke des ASAP.
- Die Aufreißlänge des Falldämpfers.
- Die durchschnittliche Größe des Anwenders.
- Eine Sicherheitsreserve von 1 m.
- Die Seildehnung (E) variiert entsprechend der Situation und muss bei der Berechnung des Sturzraums berücksichtigt werden.

Weitere Informationen finden Sie in den technischen Tipps zum ASAP auf Petzl.com.

Die angegebenen Werte basieren auf theoretischen Schätzungen und mit einer starren Last durchgeführten Sturztests.

Bei einem Auffangsystem muss die Länge der Verbindungselemente berücksichtigt werden, da diese die Sturzhöhe beeinflusst.

9. Reinigung, Wartung

Vermeiden Sie das Eindringen von Flüssigkeit in den Mechanismus des Sperrrads. Das Reinigen der Sperrradzähne mit einem Lösungsmittel wird nicht empfohlen, ist jedoch möglich, wenn Sie die Zähne vorsichtig mit einem Pinsel säubern und darauf achten, dass kein Lösungsmittel in den Mechanismus läuft.

10. Zusätzliche Informationen

Das Produkt entspricht der PSA-Verordnung (EU) 2016/425. Die EU-Konformitätserklärung ist auf Petzl.com verfügbar.

- Der Benutzer muss für eventuelle Schwierigkeiten, die während der Anwendung dieses Produkts auftreten können, Rettungsmöglichkeiten planen.

- Der Anschlagpunkt des Systems sollte oberhalb der Position des Benutzers errichtet werden und sollte den Anforderungen der Norm EN 795 entsprechen. Die Mindestbruchlast des Anschlagpunktes muss 12 kN betragen.

- In einem Auffangsystem ist vor jeder Benutzung sicherzustellen, dass genügend Sturzraum unter dem Anwender vorhanden ist, so dass er im Falle eines Sturzes nicht auf den Boden oder auf ein Hindernis schlägt.

- Achten Sie darauf, dass der Anschlagpunkt richtig platziert ist, um das Risiko und die Höhe eines Sturzes zu reduzieren.

- In einem Auffangsystem ist zum Halten des Körpers ausschließlich ein Auffanggurt zulässig.

- Werden mehrere Ausrüstungsgegenstände zusammen verwendet, kann es zu gefährlichen Situationen kommen, wenn die Sicherheitsfunktion eines Gegenstands durch einen anderen Ausrüstungsgegenstand behindert wird.

- ACHTUNG - GEFAHR: Achten Sie darauf, dass die Produkte nicht an rauen Materialien oder scharfkantigen Gegenständen reiben.

- Anwender müssen für Aktivitäten in der Höhe gesundheitlich in guter Verfassung sein. WARNUNG: Das regungslose Hängen in einem Gurt kann zu schweren Verletzungen oder sogar Tod führen (Hängetrauma!).

- Die Gebrauchsanleitungen für jeden Ausrüstungsgegenstand, der zusammen mit diesem Produkt verwendet wird, müssen unbedingt befolgt werden.

- Die Gebrauchsanleitungen müssen allen Benutzern dieser Ausrüstung in Landessprache zur Verfügung gestellt werden.

- Vergewissern Sie sich, dass die Markierungen auf dem Produkt lesbar sind.

Aussondern von Ausrüstung:

ACHTUNG: Außergewöhnliche Umstände können die Aussonderung eines Produkts nach einer einmaligen Anwendung erforderlich machen (Art und Intensität der Benutzung, Anwendungsbereich: aggressive Umgebungen, Meeresklima, scharfe Kanten, extreme Temperaturen, Chemikalien usw.).

In folgenden Fällen muss ein Produkt ausgedornt werden:

- Es wurde einem schweren Sturz oder einer schweren Belastung ausgesetzt.

- Das Produkt fällt bei der PSA-Überprüfung durch. Sie bezweifeln seine Zuverlässigkeit.

- Die vollständige Gebrauchsgeschichte ist nicht bekannt.

- Das Produkt ist veraltet (Änderung der gesetzlichen Bestimmungen, der Normen oder der technischen Vorschriften, Inkompatibilität mit anderen Ausrüstungsgegenständen usw.).

Zerstören und entsorgen Sie diese Produkte, um ihren weiteren Gebrauch zu verhindern.

Zeichenerklärungen:

A. Unbegrenzte Lebensdauer - B. Temperaturbeständigkeit - C.

Vorsichtsmaßnahmen - D. Reinigung/Desinfektion - E. Trocknung - F.

Lagerung/Transport - G. Pflege - H. Änderungen/Reparaturen (außerhalb der

Petzl Betriebsstätten nicht zulässig, ausgenommen Ersatzteile) - **I. Fragen/Kontakt**

3 Jahre Garantie

Auf Material- und Fabrikationsfehler. Von der Garantie ausgeschlossen sind: normale Abnutzung, Oxidation, Modifikationen oder Nachbesserungen, unsachgemäße Lagerung, unsachgemäße Wartung, Nachlässigkeiten und Anwendungen, für die das Produkt nicht bestimmt ist.

Auf Material- und Fabrikationsfehler. Von der Garantie ausgeschlossen sind: normale Abnutzung, Oxidation, Modifikationen oder Nachbesserungen, unsachgemäße Lagerung, unsachgemäße Wartung, Nachlässigkeiten und Anwendungen, für die das Produkt nicht bestimmt ist.

Warnhinweise

1. Unmittelbare Verletzungs- oder Lebensgefahr. 2. Potenzielles Unfall- oder Verletzungsrisiko. 3. Wichtige Information über die Funktionsweise oder die Leistungsangaben Ihres Produkts. 4. Inkompatibilität zwischen Ausrüstungsgegenständen.

Rückverfolgbarkeit und Markierung

a. Entspricht den Anforderungen der PSA-Verordnung. Benannte Stelle für die EU-

Baumusterprüfung - b. Nummer der notifizierten Stelle für die Produktionskontrolle

dieser PSA - c. Rückverfolgbarkeit: Data Matrix - d. Seilkompatibilität - e.

Individuelle Nummer - f. Herstellungsjahr - g. Herstellungsmonat - h. Nummer

der Fertigungsreihe - i. Individuelle Produktnummer - j. Normen - k. Lesen Sie die

Gebrauchsanleitung aufmerksam durch - l. Modell-Identifizierung - m. Maximale

Arbeitslast - n. Adresse des Herstellers - o. ANSI/ASSE Zertifizierungsstelle

Questa nota informativa spiega come utilizzare correttamente il dispositivo. Solo alcune tecniche e utilizzi sono presentati. I segnali di attenzione vi informano di alcuni potenziali pericoli legati all'utilizzo del dispositivo, ma è impossibile descriverli tutti. Prendete visione degli aggiornamenti e delle informazioni supplementari sul sito Petzl.com. Voi siete responsabili della considerazione di ogni avviso e dell'utilizzo corretto del dispositivo. L'uso improprio di questo dispositivo causa rischi aggiuntivi. Contattare Petzl in caso di dubbi o difficoltà di comprensione.

1. Campo di applicazione

Dispositivo di protezione individuale (DPI) contro le cadute dall'alto.

ASAP: anticaduta mobile su corda.

EN 12841 tipo A: dispositivo di regolazione su corda per una linea di sicurezza. Dispositivo di autoassicurazione per un sistema di accesso su corda, da utilizzare insieme ad un dispositivo di progressione di tipo B o C.

EN 353-2: anticaduta di tipo guidato per supporto di assicurazione flessibile.

Dispositivo di assicurazione principale in un sistema d'arresto caduta.

Questo prodotto non deve essere sollecitato oltre i suoi limiti o in qualsiasi altra situazione differente da quella per cui è destinato.

Responsabilità

ATTENZIONE

Le attività che comportano l'utilizzo di questo dispositivo sono per natura pericolose.

Voi siete responsabili delle vostre azioni, delle vostre decisioni e della vostra sicurezza.

Prima di utilizzare questo dispositivo, occorre:

- Leggere e comprendere tutte le istruzioni d'uso.
- Ricevere una formazione adeguata sul suo utilizzo.
- Acquisire familiarità con il dispositivo, imparare a conoscerne le prestazioni e i limiti.
- Comprendere e accettare i rischi indotti.

Il mancato rispetto di una sola di queste avvertenze può essere la causa di ferite gravi o mortali.

Questo prodotto deve essere utilizzato esclusivamente da persone competenti e addestrate o sottoposte al controllo visivo diretto di una persona competente e addestrata.

Voi siete responsabili delle vostre azioni, delle vostre decisioni e della vostra sicurezza e ve ne assumete le conseguenze. Se non siete in grado di assumervi questa responsabilità, o se non avete compreso le istruzioni d'uso, non utilizzare questo dispositivo.

2. Nomenclatura

(1) Corpo, (2) Fori di collegamento, (3) Fermo di sicurezza, (4) Levetta, (5) Asse della levetta, (6) Rotella bloccante.

Materiali principali: lega di alluminio (corpo, levetta), acciaio inossidabile (rotella, fermo di sicurezza), poliestere, poliammide (corde).

3. Controllo, punti da verificare

La vostra sicurezza è legata all'integrità della vostra attrezzatura.

Petzl raccomanda un controllo approfondito come minimo ogni 12 mesi da parte di una persona competente (in funzione della normativa in vigore nel vostro paese e delle vostre condizioni d'uso). Attenzione, l'intensità di utilizzo può comportare un controllo più frequente del DPI. Rispettate le procedure descritte sul sito Petzl.com. Registrate i risultati nella scheda di vita del vostro DPI: tipo, modello, dati del fabbricante, numero di serie o numero individuale; date: fabbricazione, acquisto, primo utilizzo, successive verifiche periodiche; difetti, osservazioni; nome e firma del controllore.

Prima di ogni utilizzo

ASAP: verificare l'assenza di fessurazioni, segni, deformazioni, usura, corrosione (su corpo, levetta, fori di collegamento, fermo di sicurezza).

Verificare la rotazione della levetta e del fermo di sicurezza intorno all'asse e l'efficacia della molla di richiamo. Verificare la pulizia della rotella e l'usura dei denti. Attenzione, se uno o più denti mancano, non utilizzare più l'ASAP.

Se i denti sono sporchi, consultare il paragrafo Pulizia, manutenzione. Verificare che la rotazione della rotella avvenga senza contraccoppi, con un giro completo nei due sensi.

Corda: verificare lo stato della corda secondo le indicazioni del fabbricante.

La corda deve essere scartata se ha arrestato una caduta, se l'anima appare deformata, o se la calza è rovinata o macchiata.

Durante l'utilizzo

È importante controllare regolarmente lo stato del prodotto e dei suoi collegamenti con gli altri dispositivi del sistema. Assicurarsi del corretto posizionamento dei dispositivi gli uni rispetto agli altri.

Attenzione ai corpi estranei che possono ostacolare l'appoggio della rotella bloccante sulla corda e la sua rotazione. Proteggere l'ASAP dalle proiezioni durante il lavoro.

4. Compatibilità

Verificare la compatibilità di questo prodotto con gli altri elementi del sistema nella vostra applicazione (compatibilità = buona interazione funzionale).

Gli elementi utilizzati con l'ASAP devono essere conformi alle norme in vigore nel vostro paese (esempio imbracature EN 361 in Europa...).

Connettori:

Utilizzare l'ASAP esclusivamente con il connettore OK TRIACT-LOCK.

Imbracatura:

Collegare l'ASAP al punto di attacco anticaduta dell'imbracatura.

Assorbitore d'energia:

Per allungare il collegamento tra l'ASAP e l'imbracatura, utilizzare esclusivamente gli assorbitori di energia Petzl compatibili:

- ASAP'SORBER 20 e 40.
- ASAP'SORBER AXESS.

L'assorbitore di energia non deve essere prolungato (massimo un connettore (lunghezza max 12 cm) ad ogni estremità).

Corda, utilizzo EN 12841 tipo A:

Utilizzare l'ASAP con corde semistatiche (anima + calza) EN 1891 tipo A da 10 a 13 mm di diametro.

Corde testate al momento della certificazione UE EN 12841 tipo A:

- Petzl CLUB 10 mm.
- Teufelberger KMIII 13 mm.

Corda, utilizzo EN 353-2:

Utilizzare l'ASAP esclusivamente con le corde testate al momento della certificazione CE EN 353-2: 2002:

- Petzl ASAP'AXIS 11 mm.

5. Principio di funzionamento

A velocità moderata, la ruota bloccante gira liberamente nei due sensi. In caso di movimento rapido verso il basso, la rotazione della rotella bloccante si ferma, la corda viene bloccata stringendola tra la rotella e il corpo.

6. Installazione e test di funzionamento dell'ASAP

Attenzione, l'ASAP è direzionale, blocca in un solo senso. Pericolo di morte se l'ASAP è posizionato alla rovescia sulla corda.

Effettuare un test di funzionamento ad ogni utilizzo.

Sbloccaggio: dopo il test di funzionamento, sbloccare la rotella per uno scorrimento normale sulla corda.

7. Precauzioni d'uso

Possibilità di realizzare un fermo di arresto realizzando un nodo sulla corda.

Controllare regolarmente il corretto scorrimento della corda nell'ASAP, durante la progressione, per assicurarsi che non si creino laschi di corda che potrebbero aumentare l'altezza potenziale della caduta.

Un sovraccarico dinamico può danneggiare la corda. Se la corda dell'ASAP è sotto carico, l'utilizzatore deve munirsi di un altro supporto di sicurezza.

ASAP'AXIS:

Utilizzare la terminazione, manufatta con l'assorbitore di energia integrato, collegata all'ancoraggio.

In caso di caduta o carico improvviso sul sistema, verificare che l'assorbitore di energia sia intatto, non attivato.

Utilizzo su piano inclinato:

Attenzione, in caso di scivolamento a bassa velocità su un tetto poco inclinato, per esempio, l'ASAP potrebbe non azionarsi immediatamente. Assicurarsi di realizzare un nodo di arresto sulla corda qualora vi sia il rischio di urtare un ostacolo.

8. Tirante d'aria

Il tirante d'aria è l'altezza libera minima sotto l'utilizzatore, affinché non urti ostacoli in caso di caduta.

Il tirante d'aria prende in considerazione:

- L'altezza della caduta.
- La distanza di arresto dell'ASAP.
- La lunghezza dell'assorbitore di energia dopo lacerazione.
- L'altezza media dell'utilizzatore.
- Un margine di sicurezza di 1 m.
- L'elasticità della corda (E) varia a seconda della situazione e deve essere aggiunta al calcolo del tirante d'aria.

Per maggiori informazioni, consultare i consigli tecnici ASAP sul sito Petzl.com.

I valori presentati si basano su stime teoriche e test di caduta di massa rigida.

In un sistema d'arresto caduta, tenere conto della lunghezza dei connettori che può influire sull'altezza di caduta.

9. Pulizia, manutenzione

Evitare l'introduzione di liquido nel meccanismo della rotella bloccante.

Per la pulizia dei denti della rotella, l'utilizzo di solventi non è consigliato, ma è possibile se applicato accuratamente con un pennello, per evitare sgocciolature nel meccanismo.

10. Informazioni supplementari

Questo prodotto è conforme al regolamento (UE) 2016/425 relativo ai dispositivi di protezione individuale. La dichiarazione di conformità UE è disponibile sul sito Petzl.com.

- Prevedere i mezzi di soccorso necessari per intervenire rapidamente in caso di difficoltà.

- L'ancoraggio del sistema deve essere preferibilmente situato al di sopra della posizione dell'utilizzatore e deve rispondere ai requisiti della norma EN 795 (resistenza minima 12 kN).

- In un sistema di arresto caduta, prima di ogni utilizzo, è fondamentale verificare lo spazio libero richiesto sotto l'utilizzatore, per evitare la collisione con il suolo o un ostacolo in caso di caduta.

- Assicurarsi che il punto di ancoraggio sia posizionato correttamente, per ridurre il rischio e l'altezza di caduta.

- Un'imbracatura anticaduta è l'unico dispositivo di presa del corpo che sia consentito utilizzare in un sistema di arresto caduta.

- Un pericolo può sopraggiungere al momento dell'utilizzo di più dispositivi in cui la funzione di sicurezza di uno dei dispositivi può essere compromessa dalla funzione di sicurezza di un altro dispositivo.

- ATTENZIONE PERICOLO, verificare che i prodotti non sfregino contro materiali abrasivi o parti taglienti.

- Gli utilizzatori devono avere l'idoneità sanitaria per le attività in quota.

ATTENZIONE, la sospensione inerte nell'imbracatura può generare gravi disturbi fisiologici o la morte.

- Devono essere rispettate le istruzioni d'uso indicate nelle note informative di ogni dispositivo associato a questo prodotto.

- Le istruzioni d'uso di questo dispositivo devono essere fornite all'utilizzatore e redatte nella lingua del paese in cui il prodotto viene utilizzato.

- Assicurarsi che le marcature sul prodotto siano leggibili.

Eliminazione:

ATTENZIONE, un evento eccezionale può comportare l'eliminazione del prodotto dopo un solo utilizzo (tipo ed intensità di utilizzo, ambiente di utilizzo: ambienti aggressivi, ambienti marini, parti taglienti, temperature estreme, prodotti chimici...).

Il prodotto deve essere eliminato quando:

- Ha subito una caduta o uno sforzo notevole.
 - Il risultato dei controlli del prodotto non è soddisfacente. Si ha un dubbio sulla sua affidabilità.
 - Non si conosce l'intera storia del suo utilizzo.
 - Quando il suo utilizzo è obsoleto (evoluzione delle leggi, delle normative, delle tecniche o incompatibilità con altri dispositivi...).
- Distuggere i prodotti scartati per evitarne un futuro utilizzo.

Pittogrammi:

A. Durata illimitata - B. Temperature tollerate - C. Precauzioni d'uso - D.

Pulizia/disinfezione - E. Asciugatura - F. Stoccaggio/trasporto - G.

Manutenzione - H. Modifiche/riparazioni (proibite al di fuori degli stabilimenti Petzl salvo pezzi di ricambio) **- I. Domande/contatto**

Garanzia 3 anni

Contro ogni difetto di materiale o di fabbricazione. Sono esclusi: usura normale, ossidazione, modifiche o ritocchi, cattiva conservazione, manutenzione impropria, negligenze, utilizzi ai quali questo prodotto non è destinato.

Segnali di attenzione

1. Situazione che presenta un rischio imminente di lesione grave o mortale. 2. Esposizione a un rischio potenziale d'incidente o lesione. 3. Informazione importante sul funzionamento o le performance del vostro prodotto. 4. Incompatibilità materiale.

Tracciabilità e marcatura

a. Conforme ai requisiti del regolamento DPI. Ente riconosciuto che interviene per l'esame UE di tipo - b. Numero dell'organismo notificato per il controllo della produzione di questo DPI - c. Tracciabilità: datamatrix - d. Compatibilità corde - e. Numero individuale - f. Anno di fabbricazione - g. Mese di fabbricazione - h. Numero di lotto - i. Identificativo individuale - j. Norme - k. Leggere attentamente l'istruzione tecnica - l. Identificazione di modello - m. Carico nominale massimo - n. Indirizzo del fabbricante - o. Ente di certificazione ANSI/ASSE

Este folleto explica cómo utilizar correctamente su equipo. Sólo se presentan algunas utilidades y técnicas. Las señales de advertencia le informan de algunos peligros potenciales relacionados con la utilización de su equipo, pero es imposible describirlos todos. Infórmese de las actualizaciones y de la información complementaria en Petzl.com. Usted es responsable de tener en cuenta cada una de las advertencias y de utilizar correctamente su equipo. Cualquier mala utilización de este equipo originará peligros adicionales. Contacte con Petzl si tiene dudas o dificultades de comprensión.

1. Campo de aplicación

Equipo de protección individual (EPI) contra las caídas de altura.

ASAP: anticaídas deslizante para cuerda.

EN 12841 tipo A: dispositivo de regulación de cuerda para la línea de seguridad.

Aparato de seguridad para un sistema de acceso mediante cuerda, a utilizar conjuntamente con un dispositivo de progresión de tipo B o C.

EN 353-2: anticaídas deslizante sobre línea de aseguramiento flexible. Aparato de aseguramiento principal en un sistema anticaídas.

Este producto no debe ser solicitado más allá de sus límites o en cualquier otra situación para la que no esté previsto.

Responsabilidad

ATENCIÓN

Las actividades que implican la utilización de este equipo son por naturaleza peligrosas.

Usted es responsable de sus actos, de sus decisiones y de su seguridad.

Antes de utilizar este equipo, debe:

- Leer y comprender todas las instrucciones de utilización.
- Formarse específicamente en el uso de este equipo.
- Familiarizarse con su equipo y aprender a conocer sus prestaciones y sus limitaciones.
- Comprender y aceptar los riesgos derivados.

El no respeto de una sola de estas advertencias puede ser la causa de heridas graves o mortales.

Este producto sólo debe ser utilizado por personas competentes y responsables, o que estén bajo el control visual directo de una persona competente y responsable. Usted es responsable de sus actos, de sus decisiones y de su seguridad y asume las consecuencias de los mismos. Si usted no está dispuesto a asumir esta responsabilidad o si no ha comprendido bien las instrucciones de utilización, no utilice este equipo.

2. Nomenclatura

(1) Cuerpo, (2) Orificios de conexión, (3) Tope de seguridad, (4) Brazo, (5) Eje del brazo, (6) Rueda bloqueadora.

Materiales principales: aleación de aluminio (cuerpo y brazo), acero inoxidable (rueda y tope de seguridad), poliéster, poliamida (cuerdas).

3. Control, puntos a verificar

Su seguridad está vinculada a la integridad de su equipo.

Petzl aconseja que una persona competente realice una revisión en profundidad cada 12 meses como mínimo (en función de la legislación en vigor en su país y de las condiciones de utilización). Atención: la intensidad de su utilización le puede llevar a revisar su EPI con más frecuencia. Respete los modos operativos descritos en Petzl.com. Registre los resultados en la ficha de revisión del EPI: tipo, modelo, nombre y dirección del fabricante, número de serie o número individual, fechas: fabricación, compra, primera utilización, próximos controles periódicos, defectos, observaciones, nombre y firma del inspector.

Antes de cualquier utilización

ASAP: compruebe la ausencia de fisuras, marcas, deformación, desgaste y corrosión (en el cuerpo, brazo, orificios de conexión y tope de seguridad).

Compruebe que el brazo y el tope de seguridad pivotan alrededor del eje así como la eficacia del muelle de retorno. Compruebe la limpieza de la rueda y el desgaste de los dientes. Atención: si faltan uno o varios dientes, deje de utilizar el ASAP.

Si los dientes están sucios, consulte el apartado Mantenimiento y limpieza. Compruebe que, durante una vuelta completa en los dos sentidos, la rotación de la rueda se produce sin brusquedad.

Cuerda: compruebe el estado de la cuerda según las indicaciones del fabricante. La cuerda debe desecharse si ha detenido una caída, si el alma parece deformada o si la funda está dañada o manchada.

Durante la utilización

Es importante controlar regularmente el estado del producto y de sus conexiones con los demás equipos del sistema. Asegúrese de la correcta colocación de los equipos entre sí.

Atención a los objetos extraños que puedan obstaculizar el apoyo de la rueda bloqueadora sobre la cuerda y su rotación. Proteja el ASAP de las salpicaduras durante el trabajo.

4. Compatibilidad

Compruebe la compatibilidad de este producto con los demás elementos del sistema en su aplicación (compatibilidad = interacción funcional correcta). Los elementos utilizados con el ASAP deben cumplir con las normas en vigor en su país (ejemplo, arneses EN 361 en Europa...).

Conector:

Utilice el ASAP únicamente con el conector OK TRIACT-LOCK.

Arnés:

Conecte el ASAP al punto de enganche anticaídas del arnés.

Absorbedor de energía:

Para alargar la unión entre el ASAP y el arnés, utilice únicamente los absorbedores de energía Petzl compatibles:

- ASAP SORBER 20 y 40.
- ASAP SORBER AXESS.

El absorbedor de energía no debe ser alargado (máximo un conector de 12 cm de longitud máxima en cada extremo).

Cuerda, utilización EN 12841 tipo A:

Utilice el ASAP con cuerdas semiestáticas (alma + funda) EN 1891 tipo A de 10 a 13 mm de diámetro.

Cuerdas ensayadas para obtener la certificación UE EN 12841 tipo A:

- Petzl CLUB 10 mm.
- Teufelberger KM111 13 mm.

Cuerda, utilización EN 353-2:

Utilice el ASAP únicamente con las cuerdas ensayadas para obtener la certificación CE EN 353-2: 2002:

- Petzl ASAP AXIS 11 mm.

5. Principio de funcionamiento

A velocidad moderada, la rueda bloqueadora gira libremente en los dos sentidos. Debido a un movimiento rápido hacia abajo, la rotación de la rueda bloqueadora se detiene, y la cuerda queda bloqueada por pinzamiento entre la rueda y el cuerpo.

6. Colocación y prueba de funcionamiento del ASAP

Atención: el ASAP es direccional, bloquea en un sólo sentido. Peligro de muerte si el ASAP está colocado al revés en la cuerda.

Efectúe una prueba de funcionamiento cada vez que lo instale.

Desbloqueo: después de la prueba de funcionamiento, desbloquee la rueda mediante un deslizamiento normal por la cuerda.

7. Precauciones de utilización

Posibilidad de realizar un tope de detención realizando un nudo en la cuerda. Compruebe regularmente la correcta circulación de la cuerda en el ASAP, durante su progresión, para asegurarse de no crear una comba en la cuerda que podría aumentar la altura de la caída potencial.

Una sobrecarga dinámica puede deteriorar la cuerda. Si la cuerda del ASAP está cargada, el usuario debe proveerse de otro soporte de seguridad.

ASAP AXIS:

Utilice el terminal manufacturado con absorbedor de energía integrado, conectado al anclaje.

En caso de caída o una puesta en carga brusca sobre el sistema, compruebe que el absorbedor de energía está intacto, sin activar.

Utilización en plano inclinado:

Atención, en caso de resbalón con poca velocidad en una cubierta con poca pendiente, por ejemplo, el ASAP puede no activarse inmediatamente. Asegúrese de realizar un nudo de detención en la cuerda en caso de riesgo de golpear contra un obstáculo.

8. Altura libre

La altura libre es la altura de seguridad mínima, por debajo del usuario, para que no choque contra un obstáculo en caso de caída.

La altura libre tiene en cuenta:

- La altura de la caída.
- La distancia de parada del ASAP.
- La longitud de desgarro del absorbedor de energía.
- La altura media del usuario.
- Un margen de seguridad de 1 m.
- La elasticidad de la cuerda (E) varía según la situación y debe ser añadida al cálculo de la altura libre.

Para más información, consulte los consejos técnicos ASAP en Petzl.com.

Los valores presentados se basan en estimaciones teóricas y en los ensayos de caída de una masa rígida.

En un sistema anticaídas, debe tener en cuenta la longitud de los conectores, ya que influye en la altura de la caída.

9. Mantenimiento y limpieza

Evite cualquier introducción de líquido en el mecanismo de la rueda bloqueadora.

Para la limpieza de los dientes de la rueda, no se recomienda utilizar disolvente, pero se puede aplicar con precaución, con un pincel, para evitar filtraciones en el mecanismo.

10. Información complementaria

Este producto es conforme al Reglamento (UE) 2016/425 relativo a los equipos de protección individual. La declaración de conformidad UE está disponible en Petzl.com.

- Prevea los medios de rescate necesarios para intervenir rápidamente en caso de dificultades.

- El anclaje del sistema tiene que estar situado, preferentemente, por encima de la posición del usuario y debe cumplir con las exigencias de la norma EN 795 (resistencia mínima 12 kN).

- En un sistema anticaídas y antes de cualquier utilización, es esencial comprobar la altura libre requerida por debajo del usuario para evitar cualquier colisión con el suelo o con un obstáculo en caso de caída.

- Asegúrese de que el punto de anclaje esté colocado correctamente para así limitar el riesgo y la altura de la caída.

- Un arnés anticaídas es el único dispositivo de presión del cuerpo que está permitido utilizar en un sistema anticaídas.

- Un peligro puede sobrevenir cuando se utilizan varios equipos en los que la función de seguridad de uno de los equipos puede verse afectada por la función de seguridad de otro equipo.

- ATENCIÓN PELIGRO: procure que sus productos no rocen con materiales abrasivos o piezas cortantes.

- Los usuarios deben ser aptos desde el punto de vista médico para las actividades en altura. ATENCIÓN: estar suspendido e inerte en un arnés puede provocar problemas fisiológicos graves o la muerte.

- Deben ser respetadas las instrucciones de utilización definidas en las fichas técnicas de cada equipo asociado a este producto.

- Las instrucciones de utilización deben entregarse al usuario de este equipo en el idioma del país de utilización.

- Asegúrese de la legibilidad de los marcados en el producto.

Dar de baja:

ATENCIÓN: un suceso excepcional puede llevarle a dar de baja un producto después de una sola utilización (tipo e intensidad de utilización, entorno de utilización: ambientes agresivos, ambientes marinos, aristas cortantes, temperaturas extremas, productos químicos...).

Un producto debe darse de baja cuando:

- Ha sufrido una caída o un esfuerzo importante.
- El resultado de las revisiones del producto no es satisfactorio. Duda de su fiabilidad.
- No conoce el historial completo de utilización.
- Cuando su utilización es obsoleta (evolución legislativa, normativa, técnica o incompatibilidad con otros equipos, etc.).

Destruya estos productos para evitar una utilización futura.

Pictogramas:

A. Vida útil ilimitada - B. Temperaturas toleradas - C. Precauciones de utilización - D. Limpieza/desinfección - E. Secado - F. Almacenamiento/transporte - G. Mantenimiento - H. Modificaciones/repaciones (prohibidas fuera de los talleres de Petzl, excepto las piezas de recambio) - **I. Preguntas/contacto**

Garantía 3 años

Contra cualquier defecto del material o de fabricación. Se excluye: el desgaste normal, la oxidación, las modificaciones o retoques, el almacenamiento incorrecto, el mantenimiento incorrecto, las negligencias y las utilizaciones para las que este producto no está destinado.

Señales de advertencia

1. Situación que presenta un riesgo inminente de herida grave o mortal. 2. Exposición a un riesgo potencial de incidente o de herida. 3. Información importante sobre el funcionamiento o las prestaciones de su producto. 4. Incompatibilidad material.

Trazabilidad y marcado

a. Conforme a los requisitos del Reglamento EPI. Organismo notificado que interviene en el examen UE de tipo - b. Número del organismo notificado para el control de la producción de este EPI - c. Trazabilidad: datamatrix - d. Compatibilidad de las cuerdas - e. Número individual - f. Año de fabricación - g. Mes de fabricación - h. Número de lote - i. Identificador individual - j. Normas - k. Lea atentamente la ficha técnica - l. Identificación del modelo - m. Carga nominal máxima - n. Dirección del fabricante - o. Organismo de certificación ANSI/ASSE

Esta notícia técnica explica como utilizar correctamente o seu equipamento. Somente algumas das utilizações e técnicas são apresentadas. Os avisos de alerta informam de alguns perigos potenciais ligados à utilização do equipamento, porém é impossível descrevê-los todos. Tome conhecimento das últimas actualizações e informações complementares em Petzl.com. É responsável por tomar conhecimento de cada alerta e pela utilização correcta do seu equipamento. Qualquer má utilização deste equipamento pode originar perigos adicionais. Contacte a Petzl se tiver dúvidas ou dificuldades de compreensão.

1. Campo de aplicação

Equipamento de protecção individual (EPI) contra quedas em altura.

ASAP: antiequedas móvel sobre corda.

EN 12841 tipo A: dispositivo de ajuste de corda para suporte de segurança.

Aparelho de contra-segurança para sistema de acesso em cordas, a utilizar conjuntamente com um dispositivo de progressão do tipo B ou C.

EN 353-2: antiequedas móvel para suporte de segurança flexível. Aparelho de segurança principal num sistema de travamento de quedas.

Este produto não deve ser utilizado para além dos seus limites ou em qualquer outra situação para a qual não tenha sido previsto.

Responsabilidade

ATENÇÃO

As actividades que implicam a utilização deste produto são por natureza perigosas.

Você é responsável pelos seus actos, pelas suas decisões e pela sua segurança.

Antes de utilizar este equipamento, deve:

- Ler e compreender todas as instruções de utilização.
- Formar-se especificamente para a utilização deste equipamento.
- Familiarizar-se com o seu equipamento, aprender a conhecer as suas performances e limitações.
- Compreender e aceitar os riscos inerentes.

O desrespeito de um destes avisos poderá causar ferimentos graves ou mortais.

Este produto não deve ser utilizado senão por pessoas competentes e responsáveis, ou colocado sob o controlo visual directo de uma pessoa competente e responsável.

Você é responsável pelos seus actos, pelas suas decisões, pela sua segurança e assume as consequências. Se você não se sentir apto a assumir essa responsabilidade, ou se não entendeu bem as instruções de utilização, não utilize este equipamento.

2. Nomenclatura

(1) Corpo, (2) Orifícios de conexão (3) Batente de segurança, (4) Braço, (5) Eixo do braço, (6) Tambor bloqueador.

Materiais principais: liga de alumínio (corpo, braço) aço inoxidável (tambor, batente de segurança), poliéster, poliámdia (cordas).

3. Inspeções, pontos a verificar

A sua segurança está ligada à integridade do seu equipamento.

A Petzl aconselha uma verificação aprofundada, por uma pessoa competente, no mínimo a cada 12 meses (em função da legislação em vigor no seu país e das condições de utilização). Atenção, uma utilização intensa pode levá-lo a verificar com maior frequência o seu EPI. Respeite os modos de operação descritos em Petzl.com. Registe os resultados na ficha de inspeção do seu EPI: tipo, modelo, coordenadas do fabricante, número de série ou número individual, datas: de fabrico, aquisição, primeira utilização, próximas inspeções periódicas, defeitos, observações, nome e assinatura do controlador.

Antes de qualquer utilização

ASAP: verifique a ausência de fissuras, marcas, deformações, desgaste, corrosão (no corpo, orifícios de conexão, braço, batente de segurança).

Verifique a rotação do braço e do batente de segurança em torno do eixo e da eficácia da mola de recuperação. Verifique a limpeza do tambor e o desgaste dos dentes. Atenção, se um ou mais dentes estiverem ausentes, não utilize o ASAP. Se os dentes estiverem sujos, consulte o parágrafo de Limpeza, manutenção. Verifique que a rotação do tambor se faz sem solavancos, numa volta completa nos dois sentidos.

Corda: verifique o estado da corda de acordo com as indicações do fabricante. A corda deve ser descartada se tiver sofrido uma queda, se a alma parecer deformada ou se a capa estiver danificada ou manchada.

Durante a utilização

É importante controlar regularmente o estado do produto e as suas conexões com outros equipamentos do sistema. Assesure-se do posicionamento correcto dos equipamentos de uns em relação aos outros.

Cuidado com os objectos estranhos que possam impedir o apoio do tambor bloqueador na corda e a sua rotação. Proteja o seu ASAP das projecções de material durante o trabalho.

4. Compatibilidade

Verifique a compatibilidade deste produto com os outros elementos do sistema na sua aplicação (compatibilidade = boa interação funcional).

Os elementos utilizados com o seu ASAP devem estar conformes com as normas em vigor no seu país (exemplo anexos EN 361 na Europa...).

Conector:

Utilize o ASAP unicamente com o conector OK TRIACT-LOCK.

Arnês:

Conecte o ASAP ao ponto de fixação antiequedas do seu Arnês.

Absorvedor de energia:

Para fazer uma extensão à ligação entre o ASAP e o Arnês, utilize unicamente os absorvedores de energia Petzl compatíveis:

- ASAP[®]SORBER 20 e 40.
- ASAP[®]SORBER AXESS.

O absorvedor de energia não deve ter uma extensão (no máximo um conector - comprimento máximo de 12 cm - em cada extremidade).

Corda, utilização EN 12841 tipo A:

Utilize o ASAP com cordas semi-estáticas (alma + camisa) EN 1891 tipo A de 10 a 13 mm de diâmetro.

Cordas testadas durante a certificação UE EN 12841 tipo A:

- Petzl CLUB 10 mm.
- Teufelberger KMIII 13 mm.

Corda, utilização EN 353-2:

Utilize o ASAP unicamente com as cordas testadas durante a certificação CE EN 353-2: 2002:

- Petzl ASAP[®]AXIS 11 mm.

5. Princípio de funcionamento

A uma velocidade moderada, o tambor bloqueador gira livremente nos dois sentidos. Durante um movimento rápido para baixo, a rotação do tambor bloqueador é travada e a corda é bloqueada pelo entalamento entre o tambor e o corpo.

6. Montagem e teste de funcionamento do ASAP

Atenção, o ASAP é direccional, bloqueia só num sentido. Perigo de morte se o ASAP for posicionado ao contrário na corda.

Efectue um teste de funcionamento em cada instalação.

Desbloqueio: após o teste de funcionamento, desbloqueie o tambor para um deslizamento normal na corda.

7. Precauções de utilização

Possibilidade de realizar um limitador de curso realizando um nó na corda.

Verifique regularmente o bom deslizamento da corda no ASAP, durante a sua progressão, para se assegurar que não cria uma folga na corda que poderia aumentar a altura de queda potencial.

Uma sobrecarga dinâmica pode danificar a corda. Se a corda do ASAP estiver carregada, o utilizador deve munir-se de outro suporte de segurança.

ASAP[®]AXIS:

Utilize a terminação, manufacturada com absorvedor de energia, conectada na ancoragem.

No caso de uma queda ou de carga brutal no sistema, verifique que o absorvedor de energia esteja intacto, que não foi activado.

Utilização num plano inclinado:

Atenção, se escorregar a fraca velocidade num telhado pouco inclinado, por exemplo, o ASAP pode não activar imediatamente. Queira realizar um nó de travamento em caso de risco de bater num obstáculo.

8. Zona livre desimpedida

A zona livre desimpedida é a altura mínima sob o tambor bloqueador, para que não embata em nenhum obstáculo em caso de queda.

A zona livre desimpedida de queda leva em conta:

- A altura da queda.
- A distância de travamento do ASAP.
- O comprimento do absorvedor de energia após deflagrada a ruptura.
- A altura média do utilizador.
- Uma margem de segurança de 1 m.
- A elasticidade da corda (E) varia consoante a situação e deve ser adicionada no cálculo da zona livre desimpedida.

Para mais informações: consulte os conselhos técnicos ASAP em Petzl.com.

Os valores apresentados são baseados em estimativas teóricas e em testes de queda de peso rígido.

No sistema antiequedas, leve em conta o comprimento dos conectores que influencia a altura da queda.

9. Limpeza, manutenção

Evite qualquer introdução de líquido no mecanismo do tambor bloqueador.

Para a limpeza dos dentes do tambor, a utilização de solventes não é recomendada, mas é possível aplicar com precauções, com um pincel, para evitar que escorra para o mecanismo.

10. Informações complementares

Este produto está conforme o regulamento (UE) 2016/425 relativamente aos equipamentos de protecção individual. A declaração de conformidade UE está disponível em Petzl.com.

- Preveja os meios de resgate necessários para intervir rapidamente em caso de dificuldades.

- A amarração do sistema deve estar de preferência situada acima da posição do utilizador e responder às exigências EN 795 (resistência mínima 12 kN).

- Num sistema antiequedas, é essencial verificar o espaço livre necessário sob o utilizador, antes de cada utilização, afim de evitar qualquer colisão com o solo ou com um obstáculo, em caso de queda.

- Certifique que o ponto de amarração esteja correctamente posicionado, afim de limitar o risco e a altura de queda.

- Um Arnês antiequedas é o único dispositivo de prensão do corpo que é permitido utilizar num sistema antiequedas.

- Pode ocorrer uma situação perigosa quando se utilizam vários equipamentos em que a função de segurança de um dos equipamentos pode ser afectada pela função de segurança de outro equipamento.

- ATENÇÃO PERIGO, verifique que os produtos não sejam sujeitos a atritos com materiais abrasivos ou peças cortantes.

- Os utilizadores devem estar clinicamente aptos para as actividades em altura. ATENÇÃO, estar suspenso e inerte num Arnês pode desencadear perturbações fisiológicas graves ou a morte.

- As instruções de utilização definidas nos informativos de cada equipamento associado a este produto devem ser respeitadas.

- As instruções de utilização devem ser fornecidas ao utilizador deste equipamento no idioma do país de utilização.

- Assesure-se da legibilidade das marcações no produto.

Descartar um equipamento:

ATENÇÃO, uma ocorrência excepcional pode levar ao descarte de um produto após uma só utilização (tipo e intensidade de utilização, ambiente de utilização: ambientes agressivos, ambientes marinhos, arestas cortantes, temperaturas extremas, produtos químicos...).

Um produto deve ser descartado quando:

- Foi sujeito a uma queda ou a um esforço importante.
- O resultado das verificações do produto não é satisfatório. Tem uma dúvida sobre a sua fiabilidade.
- Não conhecer o seu histórico de utilização completo.
- Quando a sua utilização for obsoleta (evolução legislativa, normativa, técnica ou incompatibilidade com outros equipamentos...).

Destrua esses produtos para evitar uma futura utilização.

Pictogramas:

A. Duração de vida ilimitada - B. Temperaturas toleradas - C. Precauções de utilização - D. Limpeza/desinfecção - E. Secagem - F. Armazenamento/transporte - G. Manutenção - H. Modificações/reparações (interditas fora das oficinas Petzl salvo peças sobresselentes) - **I. Questões/contacto**

Garantia 3 anos

Contra qualquer defeito de material ou fabrico. Estão excluídos: desgaste normal, oxidação, modificações ou retoques, mau armazenamento, má manutenção, negligências, utilizações para as quais este produto não está destinado.

Avisos de alerta

1. Situação que apresenta risco iminente de ferimento grave ou mortal. 2. Exposição a um risco potencial de incidente ou ferimento. 3. Informação importante sobre o funcionamento ou as performances do seu produto. 4. Incompatibilidade de materiais.

Rastreo e marcações

a. Conforme às exigências do regulamento EPI. Organismo notificado interveniente para o exame UE de tipo - b. Número do organismo notificado para o controlo de produção deste EPI - c. Rastreo: datamatrix - d. Compatibilidade cordas - e. Número individual - f. Ano de fabrico - g. Mês de fabrico - h. Número de lote - i. Identificador individual - j. Normas - k. Ler atentamente a informação técnica - l. Identificação do modelo - m. Carga nominal máxima - n. Endereço do fabricante - o. Organismo de certificação ANSI/ASSE

In deze bijsluiter wordt uitgelegd hoe u uw materiaal juist moet gebruiken. Er komen hierin slechts enkele technieken en toepassingen aan bod. De waarschuwingsborden geven u bepaalde mogelijke gevaren aan rond het gebruik van uw materiaal, maar we kunnen hier uiteraard niet alles behandelen. Lees daarom de nieuwste updates en aanvullende info op Petzl.com. U bent zelf verantwoordelijk om met elke waarschuwing rekening te houden en uw materiaal juist te gebruiken. Elk verkeerd gebruik van dit materiaal zal aan de oorsprong liggen van bijkomende gevaren. Neem bij twijfel of onduidelijkheden contact op met Petzl.

1. Toepassingsveld

Persoonlijk beschermingsmiddel (PBM) tegen hoogtevalen.

ASAP: mobiele antivalbeveiliging op touw.

EN 12841 type A: regelapparaat voor veiligheidsstouwen. Bijkomend verzekeringsapparaat voor toegangssysteem op touwen, te gebruiken in combinatie met een voortbewegingsapparaat type B of C.

EN 353-2: mobiele antivalbeveiliging voor flexibele valbeveiliging. Belangrijkste zekeringsapparaat in een valstopsysteem.

Dit product mag niet méér belast worden dan toegelaten en mag niet gebruikt worden in situaties waarvoor het niet bedoeld is.

Verantwoordelijkheid

LET OP

De activiteiten die het gebruik van deze uitrusting vereisen, zijn van nature gevaarlijk.

U staat zelf in voor uw daden, beslissingen en veiligheid.

Voordat u deze uitrusting gebruikt, moet u:

- Alle gebruiksinstructies lezen en begrijpen.
- Een aangepaste training volgen voor het gebruik van deze uitrusting.
- Zich vertrouwd maken met uw uitrusting, en de prestaties en beperkingen ervan leren kennen.
- De inherente risico's begrijpen en aanvaarden.

Het niet-respecteren van een van deze waarschuwingen kan leiden tot ernstige of dodelijke verwondingen.

Dit product mag enkel gebruikt worden door (personen die onder direct visueel toezicht staan van) bevoegde en beraden personen.

U staat zelf in voor uw daden, beslissingen en veiligheid, en neemt dan ook persoonlijk de gevolgen op zich. Indien u niet in staat bent om deze verantwoordelijkheid op u te nemen of de gebruiksinstructies niet goed begrepen hebt, gebruik dit apparaat dan niet.

2. Terminologie van de onderdelen

(1) Body, (2) Verbindingsogen, (3) Veiligheidspal, (4) Arm, (5) Armas, (6) Blokkeerschijf.

Voornaamste materialen: aluminiumlegering (body, arm), roestvrij staal (schijf, veiligheidspal), polyester, polyamide (touwen).

3. Check: te controleren punten

Uw veiligheid is afhankelijk van uw volledige uitrusting.

Petzl beveelt op zijn minst een grondige 12-maandelijkse controle door een bevoegd persoon aan (conform de geldende normen in uw land en de omstandigheden waarin u het product gebruikt). Let op: een intensiever gebruik kan ervoor zorgen dat u uw PBM vaker moet controleren. Leef de gebruiksregels na zoals vermeld op Petzl.com. Vermeld de resultaten op de fiche van uw PBM: type, model, gegevens van de fabrikant, serienummer of individueel nummer, data van fabricage, aankoop, eerste ingebruikneming, volgende periodieke nazichten; gebreken, opmerkingen, naam en handtekening van de controleur.

Vóór elk gebruik

ASAP: controleer op de afwezigheid van scheuren, vlekken, vervormingen, slijtage, corrosie (op de body, arm, verbindingsogen, veiligheidspal).

Controleer of de arm en de veiligheidspal goed rond de as draaien en of de terugslagveer goed werkt. Controleer de schijf op netheid en de tanden op slijtage.

Let op: als er een of meer tanden ontbreken, gebruik de ASAP dan niet meer. Ga in het geval van vervulde tanden naar het hoofdstuk Reiniging, onderhoud.

Controleer of de schijf mooi gelijkmatig draait, over een volledige toer in beide richtingen.

Touw: controleer de staat van het touw conform de richtlijnen van de fabrikant. Het touw moet afgekeurd worden als hij een val heeft afgeremd, als de kern aangetast blijkt of als de mantel beschadigd of bevuild is.

Tijdens het gebruik

Het is belangrijk om regelmatig de staat van het product te controleren, alsook zijn verbindingen met de andere onderdelen van het systeem. Zorg ervoor dat alle elementen goed geplaatst zijn ten opzichte van elkaar.

Let op voor vreemde elementen die de steun van de blokkeerschijf op het touw en de rotatie ervan kunnen belemmeren. Bescherm uw ASAP tegen projecties tijdens het werken.

4. Verenigbaarheid

Gelieve na te zien of dit product compatibel is met de andere elementen van het systeem in uw toepassing (compatibiliteit = een goede functionele interactie).

De elementen die u samen met uw ASAP gebruikt, moeten voldoen aan de normen die van kracht zijn in uw land (bv. gordel EN 361 in Europa).

Karabiner:

Gebruik de ASAP enkel met de OK TRIACT-LOCK karabiner.

Gordel:

Verbind de ASAP met het antivalbindpunt van uw gordel.

Energieabsorber:

Gebruik enkel de compatibele Petzl energieabsorbers om de verbinding tussen de ASAP en de gordel te verlengen:

- ASAP SORBER 20 en 40.

- ASAP SORBER AXESS.

De energieabsorber mag niet verfengd worden (maximaal één karabiner (lengte max. 12 cm) aan elk uiteinde).

Touw, gebruik EN 12841 type A:

- Gebruik de ASAP met semistatische touwen (kern + mantel) EN 1891 type A met een diameter van 10 tot 13 mm.

Touwen getest voor de EU EN 12841 type A certificering:

- Petzl CLUB 10 mm.

- Teufelberger KMill 13 mm.

Touw, gebruik EN 353-2:

Gebruik de ASAP enkel met de touwen die voor de CE EN 353-2: 2002 certificering getest werden:

- Petzl ASAP AXIS 11 mm.

5. Werkingsprincipe

Op een gematigde snelheid draait de blokkeerschijf vrij in beide richtingen. Bij een snelle beweging naar beneden wordt de rotatie van de blokkeerschijf gestopt en het touw wordt vastgeklemd en geblokkeerd tussen de schijf en body.

6. Installatie en werkingstest van de ASAP

Let op: de ASAP is directioneel, hij blokkeert slechts in één richting. Er is levensgevaar als u de ASAP in de verkeerde richting op het touw aanbrengt.

Voer bij elke installatie een werkingstest uit.

Deblokkering: deblokkeer de schijf na de werkingstest zodat hij weer normaal op het touw glijdt.

7. Gebruiksaanwijzingen

Mogelijkheid om een stoppal te maken door een knoop in het touw te leggen.

Ga tijdens uw vooruitgang regelmatig na of het touw goed in de ASAP glijdt zodat u zeker bent dat u geen lus met overvullig touw creëert, wat de hoogte van een mogelijke val zou kunnen vergroten.

Een dynamische overbelasting kan het touw beschadigen. Als het touw van de ASAP al belast wordt, moet de gebruiker een ander veiligheidssysteem voorzien.

ASAP AXIS:

Gebruik het uiteinde, reeds bij levering voorzien van een geïntegreerde energieabsorber, verbonden aan de verankering. Controleer bij een val of plotse belasting op het systeem of de energieabsorber intact is, niet geactiveerd.

Gebruik op een hellend vlak:

Let op: wanneer u traag van bv. een niet zo hellend dak glijdt, is het mogelijk dat de ASAP niet onmiddellijk geactiveerd wordt. Leg daarom een stopknoop in het touw wanneer het risico bestaat dat u tegen iets aan botst.

8. Tirant d'air

De tirant d'air is de minimale ruimte die onder de gebruiker vrij moet blijven om elke botsing met een hindernis bij een val te vermijden.

Bij de berekening van de tirant d'air moet u rekening houden met:

- De hoogte van de val.
- De stopafstand van de ASAP.
- De uitscheuringslengte van de energieabsorber.
- De gemiddelde grootte van de gebruiker.
- Een veiligheidsmarge van 1 m.
- De elasticiteit van het touw (E) varieert naargelang de situatie en moet bijgeteld worden bij uw berekening van de tirant d'air.

Meer weten? Raadpleeg de technische tips over de ASAP op Petzl.com.

De opgegeven waarden zijn gebaseerd op theoretische schattingen en valtests met stijve massa's.

Houd bij een valstopsysteem rekening met de lengte van de karabijnen, want die beïnvloedt de valhoogte.

9. Reiniging, onderhoud

Vermijd dat er enige vloeistof in het mechanisme van de blokkeerschijf binnendringt.

Voor de reiniging van de tanden van de schijf is het gebruik van een solvent niet aangeraden, maar u kunt het eventueel wel heel voorzichtig met een penseel aanbrengen zodat het niet in het mechanisme kan sijpelen.

10. Extra informatie

Dit product is conform de verordening (EU) 2016/425 betreffende persoonlijke beschermingsmiddelen. De EU-conformiteitsverklaring is beschikbaar op Petzl.com.

- Voorzie de nodige reddingsmogelijkheden om snel te kunnen reageren bij eventuele moeilijkheden.
- De verankering van het systeem bevindt zich bij voorkeur boven de positie van de gebruiker en moet voldoen aan de vereisten van de norm EN 795 (minimale weerstand van 12 kN).
- In een valstopsysteem is het van essentieel belang dat u vóór elk gebruik nagaat dat er onder de gebruiker de nodige vrije ruimte is, zodat elke botsing met de grond of een hindernis bij een val vermeden wordt.
- Zorg voor de juiste positionering van het verankeringspunt om het risico op en de hoogte van een val te beperken.
- In een valstopsysteem is enkel het gebruik van een antivalgordel toegelaten als verbinding naar het lichaam.
- Er kan zich een gevaar voordoen tijdens het gebruik van meerdere uitrustingen waarbij de veiligheidsfunctie van een van de apparaten kan beïnvloed worden door de veiligheidsfunctie van een ander apparaat.
- LET OP - GEVAAR: zie erop toe dat uw producten niet schuren over ruwe oppervlakken of scherpe randen.
- De gebruikers moeten medisch geschikt zijn voor activiteiten op hoogte. LET OP: onbeweeglijk hangen in een gordel kan ernstige fysiologische letsels of de dood veroorzaken.
- De gebruiksinstructies, bepaald in de bijsluiter van elke uitrusting geassocieerd met dit product, moeten worden gerespecteerd.
- De gebruiksinstructies moeten geleverd worden aan de gebruiker van deze uitrusting in de taal van het land van gebruik.
- Zorg ervoor dat de markeringen op het product goed leesbaar zijn.

Af schrijven:

LET OP: een uitzonderlijk voorval kan u ertoe brengen het product af te schrijven na één enkel gebruik (type en intensiteit van gebruik, gebruiksomgeving: agressieve milieus, zeewater, scherpe randen, extreme temperaturen, chemische producten ...).

Een product moet worden afgeschreven wanneer:

- Het een belangrijke val of belasting heeft ondergaan.
- Het resultaat van de controles van het product geen voldoening geeft. U twijfelt aan de betrouwbaarheid ervan.
- U zijn volledige gebruikshistoriek niet kent.
- Het product in onbruik is geraakt (wijziging van de wetgeving, normen of technieken, onverenigbaarheid met de andere delen van de uitrusting ...).

Vernietig deze afgeschreven producten om een verder gebruik te vermijden.

Pictogrammen:

A. Onbeperkte levensduur - B. Toegelaten temperatuur - C.

Gebruiksaanwijzingen - D. Reiniging/desinfectie - E. Drogging - F. Berging/transport - G. Onderhoud - H. Veranderingen/herstellingen (verboden buiten de Petzl ateliers, behalve voor vervangstukken) - **I. Vragen/contact**

3 jaar garantie

Voor fabricage- of materiaalfouten. Met uitzondering van: normale slijtage, oxidatie, veranderingen of aanpassingen, slechte berging, slecht onderhoud, nalatigheid of toepassingen waarvoor dit product niet bestemd is.

Waarschuwingborden

1. Situatie die een dreigend risico op een ernstige of dodelijke verwonding inhoudt. 2. Blootstelling aan een mogelijk risico op een incident of verwonding. 3. Belangrijke informatie over de werking of de prestaties van uw product. 4. Niet compatibel met ander materiaal.

Markering en tracering

a. Conform de vereisten van de verordening betreffende PBM's. Erkend keuringsorganisme dat zich uitspreekt over het EU type-examen - b. Nummer van de bevoegde instantie die de productie van dit PBM controleert - c. Tracering: datamatrix - d. Compatibiliteit touwen - e. Individueel nummer - f. Fabricagejaar - g. Fabricagemaaand - h. Lotnummer - i. Individuele identificatie - j. Normen - k. Lees aandachtig de technische bijsluiter - l. Identificatie van het model - m. Maximale nominale last - n. Adres van de fabrikant - o. Keuringsorganisme ANSI/ASSE

Brugsanvisningen indeholder forklaringer på, hvordan udstyret anvendes korrekt. Kun enkelte anvendelser og teknikker er beskrevet. Advarelskiltene informerer dig om nogle potentielle risici, som er forbundet med anvendelsen af udstyret, men det er umuligt at beskrive dem alle. Du kan finde opdateringer og flere oplysninger på Petzl.com. Du er selv ansvarlig for at tage højde for alle advarslerne og bruge udstyret korrekt. En forkert anvendelse af udstyret kan forårsage yderligere risici. Kontakt Petzl, hvis du er i tvivl eller har svært ved at forstå brugsanvisningen.

1. Anvendelsesområde

Personligt værnemiddel (PV) anvendt til faldsikring.

ASAP: Mobil faldsikring til reb.

EN 12841 type A: Reguleringsanordning til sikkerhedsreb. Ekstra sikkerhedsudstyr til erhvervsklating, som skal anvendes sammen med en klatreanordning af type B eller C.

EN 353-2: Glidesystem med en fleksibel ankerline. Hovedkomponent i et faldsikringsystem.

Produktet må ikke overbelastes eller bruges til andre formål end det, produktet er bestemt til.

Ansvar

ADVARSEL

De aktiviteter, som indebærer anvendelse af dette udstyr, er forbundet med risici og er dermed farlige.

Du er ansvarlig for dine egne handlinger, beslutninger og sikkerhed.

For anvendelse af dette udstyr, skal du:

- Læse og forstå alle instruktionerne i brugsanvisningen.
- Få specifik træning i korrekt anvendelse af udstyret.
- Blive bekendt med udstyret, dets ydeevne og begrænsninger.
- Forstå og acceptere risikoen forbundet med udstyret.

Manglende overholdelse af én eller flere af disse advarsler kan resultere i alvorlige kvæstelser eller dødsfald.

Udstyret bør kun benyttes af kompetente og erfarne personer, eller under direkte opsyn af en kompetent og erfarne person.

Du er ansvarlig for dine handlinger, beslutninger og sikkerhed, og du må påtage dig ansvaret for konsekvenserne heraf. Du må ikke bruge udstyret, hvis du ikke er i stand til at påtage dig dette ansvar, eller hvis du ikke forstår hele brugsanvisningen.

2. Fortegnelse over delene

(1) Ramme, (2) Fastgørelseshuller, (3) Sikkerhedsstopper, (4) Arm, (5) Armens aksel, (6) Låsehjul.

Hovedmaterialer: aluminiumslegering (ramme, arm), rustfrit stål (låsehjul, sikkerhedsstopper), polyester, polyamid (reb).

3. Kontrolpunkter

Din sikkerhed afhænger af, at udstyret er fuldstændig funktionsdygtigt.

Petzl anbefaler, at udstyret efterses indgående af en kompetent person mindst én gang hver 12. måned (i overensstemmelse med reglerne gældende i dit land og din anvendelse af produktet). Advarsel: Afhængig af brugens omfang kan du være nødt til at kontrollere dit personlige værnemiddel hyppigere. Fremgangsmåder beskrevet på Petzl.com bør overholdes. Registrer resultaterne i logbogen for dit personlige værnemiddel (PV): Udstyrstype, model, oplysninger om producenten, serienummer eller individuelt nummer, dato for fremstilling, køb, første anvendelse, næste regelmæssige kontrolundersøgelser, fejl, bemærkninger, inspektørens navn og underskrift.

For enhver anvendelse

ASAP: Kontroller, at rammen, armen, fastgørelseshullerne og sikkerhedsstopperen er i god stand (uden revner, mærker, deformationer, slitage eller korrosion). Kontroller, at armen og sikkerhedsstopperen drejer rundt om akslen og at returfederen fungerer effektivt. Kontroller, at låsehjulet er rent, og at tænderne ikke er nedslidte. Advarsel: Anvend ikke ASAP, hvis én eller flere af tænderne mangler. Hvis tænderne er beskadite, se afsnit om rengøring og vedligeholdelse. Kontroller, at låsehjulet kan rotere en hel omgang i begge retninger uden at stoppe.

Reb: Kontroller rebets tilstand i overensstemmelse med producentens instrukser. Reb skal skiftes ud, hvis det har standset et fald, kernen ser beskadiget ud, og strømmen er odelagt eller plettet.

Under anvendelsen

Det er vigtigt, at produktets tilstand og forbindelser til andet udstyr fra sikringsystemet kontrolleres regelmæssigt. Kontroller, at delene i udstyret sidder rigtigt i forhold til hinanden. Hold det fri for fremmedlegemer, som kan forhindre, at låsehjulet kan støtte på rebet og køre rundt. Beskyt ASAP mod sprøjt under arbejdet.

4. Kompatibilitet

Kontroller, at produktet er foreneligt med det øvrige udstyr fra sikringsystemet for den valgte aktivitet (forenelighed = de benyttede værnemidler fungerer godt indbyrdes).

Det udstyr, som anvendes sammen med ASAP, skal opfylde de gældende standarder i dit land (f.eks. EN 361 seler i Europa).

Karabin:

Anvend ASAP udelukkende med OXAN TRIACT-LOCK karabin.

Sele:

Fastgør ASAP til selen ved fastgørelsespunktet for faldsikring.

Falddæmper:

Brug udelukkende Kompatible Petzl falddæmpere for at forlænge sammenkoblingen mellem ASAP og sele:

- ASAP SORBER 20 og 40.
- ASAP SORBER AXESS.

Falddæmperen må ikke forlænges (kun ét forbindelsesled med en maks. længde på 12 cm på hver ende).

Anvendelse af reb i henhold til EN 12841 type A:

Anvend ASAP med EN 1891 type A semistatiske 10-13 mm reb (kerne + strømpe). Reb, som er testet ved certificering i henhold til EU EN 12841 type A:

- Petzl CLUB 10 mm.
- Teufelberger KMIII 13 mm.

Anvendelse af reb i henhold til EN 353-2:

Brug udelukkende ASAP med reb, som er testet ved certificering i henhold til CE EN 353-2: 2002:

- Petzl ASAP AXIS 11 mm.

5. Arbejdsprincip

Ved moderat hastighed roterer låsehjulet frit i begge retninger. Ved en hastig nedadgående bevægelse vil låsehjulets rotation stoppe: Rebet er klemt mellem låsehjulet og rammen.

6. Montering og funktionstest af ASAP

Vær opmærksom på, at ASAP er retningsbestemt. Den låser kun i én retning. Det er livsfarligt, hvis ASAP placeres omvendt på rebet.

Udfør en funktionstest ved hver montering.

Frigørelse: Når funktionstesten er udført, skal låsehjulet frigøres, så det kan bevæge sig frit på rebet.

7. Forholdsregler for brug

Mulighed for at lave en stopkreds ved at binde en knude på rebet.

Kontroller jævnligt, at rebet glider fint igennem ASAP mens du klatrer, så du undgår, at der kommer slæk i rebet og at faldhøjen herved øges.

Dynamisk overbelastning kan beskadige rebet. Hvis rebet i ASAP er belastet, skal brugeren have et ekstra sikkerhedsreb tilgængelig.

ASAP AXIS:

Anvend den færdigsyede ende med integreret fald-dæmper, som fastgøres til forankringen.

Kontroller, at fald-dæmperen er intakt og ikke aktiveret i tilfælde af fald eller hård belastning af systemet.

Anvendelse på en skråning:

Advarsel: Ved langsom glidning på tage, som ikke er særlig stejle, kan det ske, at ASAP ikke straks udløses. Bind en stopkreds på rebet, hvis der er en risiko for at støde imod en forhindring.

8. Frihøjde

Frihøjde er den minimale frie højde mellem faldsikringsystemet og forhindringer/underlaget under brugeren, som kræves for at forhindre brugeren i at støde imod forhindringer/underlaget i tilfælde af fald.

Frihøjden tager hensyn til:

- Faldlængde.
- ASAP toplængde.
- Længden på fald-dæmperens afrevne som.
- Brugers gennemsnitlige højde.
- En sikkerhedsmargin på 1 m.
- Elasticiteten i rebet (E) kan variere afhængig af situationen og skal tages i betragtning, når du beregner frihøjden.

Du kan finde mere information i ASAP teknisk vejledning på Petzl.com.

De angivne værdier er baseret på teoretiske beregninger og faldtest, som er gennemført med en fast masse.

I et faldsikringsystem skal længden på forbindelsesledene, som har en betydning for faldlængden, tages i betragtning.

9. Rengøring, vedligeholdelse

Undgå, at der kommer væske ind i låsehjulets mekanisme.

Der kan ikke anbefales at rengøre låsehjulets tænder med et opløsningsmiddel.

Hvis du dog gør det, skal du smøre det forsigtigt med en pensel, for at undgå, at opløsningsmidlet løber ind i selve mekanismen.

10. Supplerende oplysninger

Dette produkt er i overensstemmelse med forordning (EU) 2016/425 om personlige værnemidler. EU-overensstemmelseserklæringen er tilgængelig på Petzl.com.

- Du skal have de nødvendige redningsmidler til rådighed og hurtigt kunne gribe ind, hvis der opstår vanskeligheder.

- Sikringssystemets ankerpunkt bør helst befinde sig over brugeren og skal være i overensstemmelse med EN 795 (minimumsbrudstyrke på 12 kN).

- I et faldsikringsystem er det vigtigt at sikre sig, at der for enhver anvendelse er tilstrækkeligt frirum under brugeren for at forhindre, at brugeren kolliderer med jorden eller en forhindring i tilfælde af fald.

- Sørg altid for, at ankerpunktet er placeret korrekt for at begrænse risici og faldlængde.

- En faldsikringssele er det eneste tilladte værnemiddel, som må bruges til at opfange fald i et faldsikringsystem.

- Der kan opstå fare ved at bruge flere værnemidler, hvor det ene værnemiddels sikkerhedsfunktion påvirker det andet værnemiddels sikkerhedsfunktion.

- ADVARSEL - FARE: Du skal sikre dig, at udstyret ikke gnider mod slidende overflader eller skarpe kanter.

- Brugerne skal være erklæret raske og egnede til aktiviteter i højden. ADVARSEL: At hænge bevidstløs i en sele kan medføre alvorlige fysiske skader eller i værste tilfælde døden.

- Instruktionerne i brugsanvisningen for hvert udstyr, som supplerer produktet, skal følges.

- Der skal vedlægges en brugsanvisning af produktet i det sprog der tales i det land, hvor produktet anvendes.

- Kontroller, at mærkningerne på produktet er læselige.

Kassering af udstyr:

ADVARSEL: I særlige tilfælde kan du være nødsaget til at kassere produktet efter kun én enkelt anvendelse, afhængig af produktets type og anvendelsen af produktet, samt det miljø, hvori produktet anvendes (sætsende miljø, havmiljø), eller som følge af skarpe kanter, ekstreme temperaturer, kemiske produkter, m.m.

Kassér øjeblikkeligt udstyr, hvis:

- Det har været udsat for et stort fald eller belastning.
- Resultaterne af inspektionen ikke er tilfredsstillende. Du er i tvivl om produktets pålidelighed.
- Du ikke kender udstyrets tidligere anvendelser til fulde.
- Når udstyret vurderes som ikke længere anvendeligt (som følge af ændringer i lovgivningen, standarder, teknikker eller inkompatibilitet med andet udstyr, osv.). Skaf dig af med kasseret udstyr for at undgå yderligere anvendelse.

Piktogrammer:

A. Levetid: ubegrænset - **B. Tilladelige temperaturer** - **C. Sædvanlige forholdsregler** - **D. Rensning/desinfektion** - **E. Tørring** - **F. Opbevaring/transport** - **G. Vedligeholdelse** - **H. Ændringer/repARATIONER** (skal udføres af Petzl undtagen udskiftning af reservedele) - **I. Spørgsmål/kontakt**

3-års garanti

Imod alle defekter i materialer og fremstilling. Garantien dækker ikke: normal slitage, oxidering, ændringer, udbedringer, forkert opbevaring, dårlig vedligeholdelse og anvendelser, som produktet ikke er bestemt til.

Advarelseskilte

1. Situation med overhængende risiko, som kan føre til dødsfald eller alvorlige kvæstelser. 2. Potentielt faresituation, som kan føre til mindre alvorlige kvæstelser. 3. Vigtig information om produktets funktion og ydeevne. 4. Inkompatibelt.

Sporbarhed og mærkning

a. Opfylder kravene i PV-forordningen. Bemyndiget organ, som udfører EU-typeprøving - b. Identifikationsnummer for det bemyndigede organ, som kontrollerer produktionen af dette PV - c. Sporbarhed: datamatrix - d. Rebskompatibilitet - e. Individuelt nummer - f. Fremstillingsår - g. Fremstillingsmåned - h. Batchnummer - i. Individuel reference - j. Standarder - k. Læs brugsanvisningen grundigt - l. Modelreference - m. Maksimal nominal belastning - n. Producentens adresse - o. Certificeringsorgan ANSI/ASSE

Dessa instruktioner förklarar hur du använder din utrustning korrekt. Endast vissa tekniker och användningsområden är beskrivna. Varningssymbolerna ger information om några potentiella risker relaterade till användning av utrustningen, det är oönskt att beskriva alla. Gå in på Petzl.com för uppdateringar och ytterligare information. Du är själv ansvarig för att besöka varje varning och använda utrustningen korrekt. Felanvändning av denna utrustning skapar ytterligare faror. Kontakta Petzl om du är osäker på eller har svårt att förstå dessa instruktioner.

1. Användningsområden

Personlig skyddsutrustning (PPE) som används till fallskydd.

ASAP: mobilt fallskydd.

EN 12841 typ A: redskap för repjustering på säkerhetsrep. Backup-anordning för reparatessystem, att användas ihop med en anordning av typ B eller C för klättring.
EN 353-2: mobilt fallskydd inklusive en flexibel säkerhetslina. Primär säkringsanordning i ett fallskyddssystem.

Denna produkt får inte belastas över sin hållfasthetsgräns eller användas till ändamål den inte är avsedd för.

Ansvaret

VARNING

Aktiviteter där denna typ av utrustning används är alltid riskfyllda.

Du ansvarar själv för dina egna handlingar, beslut och din säkerhet.

Innan du använder denna utrustning måste du:

- Läs och förstå samtliga användarinstruktioner.
- Få särskild övning i hur utrustningen ska användas.
- Lära känna utrustningens egenskaper och begränsningar.
- Förstå och godta befintliga risker.

Om dessa varningar ignoreras kan det medföra allvariga skador eller dödsfall.

Denna produkt får endast användas av kompetenta och ansvarfulla personer eller av personer som övervakas av en kompetent och ansvarfull person. Du ansvarar själv för dina egna handlingar, beslut och din säkerhet och är medveten om konsekvenserna av dessa. Använd inte produkten om du inte kan eller har möjlighet att ta detta ansvar eller denna risk, eller inte förstår någon av dessa instruktioner.

2. Utrustningens delar

(1) Ram, (2) Infästningshåll, (3) Säkerhetsspärr, (4) Arm, (5) Armixel, (6) Låshjul.

Huvudsakliga material: aluminiumlegering (ram, arm), rostfritt stål (låshjul, säkerhetsspärr), polyester, nylon (rep).

3. Inspektion, punkter att kontrollera

Din säkerhet beror av skicket på din utrustning.

Petzl rekommenderar en utförlig inspektion utförd av en kompetent person minst var 12:e månad (beroende på aktuell lagstiftning i det land den används samt under vilka förhållanden den används). Varning: din frekvens på användningen kan påverka ditt behov av att inspektera din PPE mer frekvent. Följ anvisningar beskrivna på Petzl.com. Dokumentera resultaten i formuläret för PPE inspektion: typ, modell, tillverkarens kontaktinfo, serienummer eller individuellt nummer, datum: tillverkning, inköp, första användning, nästa kontroll; problem, kommentarer, kontrollantens namn och signatur.

Före varje användningstillfälle

ASAP: kontrollera att det inte finns några sprickor, deformationer, märken, slitage eller rost på ramen, armen, infästningshålen eller säkerhetsspärrarna. Kontrollera att armen och säkerhetsspärrarna rör sig runt axeln, och att fjädern fungerar korrekt. Kontrollera att låshjulet är rent och att tänderna inte är nednötta.

Varning: om det fattas tänder, använd inte din ASAP.

Om tänderna är smutsiga, se avsnittet om underhåll och rengöring. Kontrollera att låshjulet roterar friktionsfritt ett helt varv åt båda håll.

Repet: verifiera skicket på repet enligt tillverkarens instruktioner. Repet ska kasseras om det varit inblandat i ett fall, om kärnan verkar vara deformerad, eller om manteln är skadad eller fläckad.

Under användning

Det är viktigt att regelbundet övervaka produktens skick och dess förbindelsepunkter med andra delar i utrustningen. Se till att de olika delarna i utrustningen är korrekt sammansatta i förhållande till varandra. Var uppmärksam på främmande föremål som kan hindra låshjulet från att komma i kontakt med repet, eller att snurra. Skydda din ASAP från stänk när du arbetar.

4. Kompatibilitet

Kontrollera att denna produkt är kompatibel med andra delar i systemet för ditt användande (kompatibel = fungerar bra ihop).

Utrustning som används tillsammans med ASAP måste följa de standarder som finns i det land den används (t.ex. EN 361 selar i Europa osv.).

Karbin:

Använd endast ASAP med OK TRIACT-LOCK karbin.

Sele:

Koppla samman ASAP med fallskyddspunkten på din sele.

Falldämpare:

För att förlänga avståndet mellan ASAP och sele, använd endast kompatibel falldämpare från Petzl.

- ASAP'SORBER 20 och 40.

- ASAP'SORBER AXESS.

Falldämparen får inte förlängas (max en karbin (maximal längd 12 cm) i vardera änden).

Rep, EN 12841 typ A användning:

Använd ASAP med 10-13 mm EN 1891 typ A semistatiska rep med kärnmantelkonstruktion.

Rep testade under certifieringen av UE EN 12841 typ A:

- Petzl CLUB 10 mm.

- Teufelberger KMIII 13 mm.

Rep, EN 353-2 användning:

Använd endast ASAP med de rep som testats under certifieringen av CE EN 353-2: 2002:

- Petzl ASAP'AXIS 11 mm.

5. Arbetsprincip

Vid mätliga hastigheter rör sig låshjulet fritt i båda riktningar. En snabb nedåtgående rörelse stoppar låshjulets rotation och repet låses genom att klämmas fast mellan hjulet och ramen.

6. Installation av ASAP samt funktionstest

Varning: ASAP låser endast i en riktning. Dödsfara om ASAP har monterats upp och ner på repet.

Utför ett funktionstest för varje installation.

Upplåsning: efter funktionstest läs upp hjulet så att redskapet kan glida på repet normalt.

7. Försiktighetsåtgärder vid användning

Du kan knyta en knut på repet för att begränsa rörelseområdet.

Under fortskridande kontrollera regelbundet att repet glider genom ASAP korrekt för att undvika slack som kan öka längden på ett eventuellt fall.

En dynamisk överbelastning kan skada repet. Användaren måste ha ett annat back-up system om ASAP repet är belastat.

ASAP'AXIS:

Använd sydda ögla tillverkad med en integrerad falldämpare kopplad till ankare. I händelse av hastig belastning på systemet, kontrollera att falldämparen är intakt och inte har aktiverats.

Användning på sluttande underlag:

VARNING: Om du till exempel glider långsamt längs ett tak med liten vinkel aktiveras kanske inte ASAP omedelbart. Se till att knyta en stoppknut på repet om det finns risk att du slår emot ett hinder.

8. Frihöjd

Frihöjd är det minsta fallhöjden nedanför användaren som krävs för att hindra användaren från att komma i kontakt med ett hinder i händelse av ett fall.

Frihöjd tar hänsyn till:

- Falllängd.
- Stoppsträckan för ASAP.
- Längden på den upprivna falldämparen.
- Medellängd på användare.
- En säkerhetsmarginal på 1 m.
- Repets elasticitet (E) varierar med situationen och måste läggas till i beräkningen av frihöjd.

För mer information, se tekniska tips för ASAP på Petzl.com.

De värden som presenteras är baserade på teoretiska uppskattningar samt falltest med en vikt.

I ett fallskyddssystem måste det tas hänsyn till längden av eventuella karbiner som kan påverka falllängden.

9. Rengöring, underhåll

Undvik att få in vätska i läsmekanismen.

För rengöring av tänderna på låshjulet bör man undvika lösningsmedel. Dock är det möjligt om man använder en borste och är nogga med att det inte kommer in lösningsmedel i läsmekanismen.

10. Ytterligare information

Denna produkt motsvarar krav enligt EU Förordning 2016/425 om personlig skyddsutrustning. EU försäkrar om överensstämelsen finns på Petzl.com.

- Du måste ha en räddningsplan och medel för att snabbt genomföra den om problem skulle uppstå vid användning av denna utrustning.

- Systemets förankringspunkt bör helst vara ovanför användaren och skall uppfylla kraven i standarden EN 795 (minsta hållfasthet 12 kN).

- I ett fallskyddssystem är det viktigt att kontrollera den erforderliga frihöjden under användaren före varje användning för att undvika kollision med marken eller ett hinder vid ev. fall.

- Se till att ankarpunkten är korrekt placerad för att minska risken för och längden av ett fall.

- En fallskyddssele är den enda tillåtna utrustningen för att stötta kroppen i ett fallskyddssystem.

- När flera olika utrustningsdelar används ihop kan en farlig situation uppstå när ena delens säkerhetsfunktion kan påverkas av säkerhetsfunktionen hos en annan del.

- **VARNING - FARA:** se till att produkterna inte skrapar emot skrovliga eller vassa ytor.

- Användare måste vara friska för att utföra aktiviteter på hög höjd. **VARNING:** att hänga fritt utan att röra på sig i sele kan leda till allvariga skador eller dödsfall.

- Användarinstruktionerna för varje del i utrustningen som används ihop med denna produkt måste följas.

- Användarinstruktioner för denna utrustning måste finnas tillgängliga på det språk som talas i det land där produkten ska användas.

- Se till att märkningarna på produkten är läsliga.

När produkten inte längre ska användas:

VARNING: i extremfall kan produkten behöva kasseras efter ett enda användningstillfälle, beroende på hur och var den använts och vad den utsatts för (tuffa miljöer, hav, vassa kanter, extrema temperaturer, kemikalier, osv.).

Produkten måste kasseras när:

- Den har blivit utsatt för ett större fall eller kraftig belastning.
- Den inte klarar inspektionen. Du tvivlar på dess skick.
- Du inte helt och hållet känner till dess historia.
- När den blir omöden pga ändringar i lagstiftningen, nya standarder, ny teknik eller är inkompatibel med annan utrustning osv.

Förstör dessa produkter för att undvika framtida bruk.

Ikoner:

A. Obegränsad livslängd - B. Godkända temperaturer - C.

Försiktighetsåtgärder användning - D. Rengöring/desinfektion - E. Torkning

- F. Förvaring/Transport - G. Underhåll - H. Ändringar/reparationer (ej tillåtna utanför Petzls lokaler, undantaget reservdelar) - **I. Frågor/kontakt**

3 års garanti

Mot alla material- och tillverkningsfel. Undantag: normalt slitage, rost, modifiering eller ändring, felaktig förvaring, dåligt underhåll, försumlighet eller felaktig användning.

Varningsymboler

1. Situation som påvisar en överhängande risk för allvarig skada eller dödsfall.
2. Exponering för möjlig risk för olycka eller skada.
3. Viktig information gällande produktens funktion eller prestation.
4. Inkompatibilitet av utrustning.

Spårbarhet och märkningar

a. Motsvarar krav enligt PPE förordningen. Testorgan som utför EU-typtest - b. Nummer på testorgan som utför produktionskontroll av denna PPE - c. Spårbarhet: datamatrix - d. Repkompatibilitet - e. Serienummer - f. Tillverkningsår - g. Tillverkningsmånad - h. Batchnummer - i. Individuell identifiering - j. Standarder - k. Läs användarinstruktionerna noga - l. Modellbeteckning - m. Nominell maxlast - n. Tillverkarens adress - o. ANSI/ASSE certifieringsorgan

Nämä käyttöohjeet ohjeistavat, miten käyttää varusteita oikein. Vain jotkin teknikat ja käyttötavat on esitelty. Varoitussymbolit antavat tietoa jostain varusteiden käyttöön liittyvistä vaaroista, mutta on mahdotonta mainita niitä kaikkia. Tarkista päivitykset ja lisätiedot osoitteesta Petzl.com. Olet itse vastuussa siitä, että huomioit varoitukset ja käytät varusteita oikein. Tämän varusteen väärinkäyttö lisää vaaratilanteiden mahdollisuutta. Ota yhteyttä Petzliin, jos olet epävarma tai jos et täysin ymmärrä näitä ohjeita.

1. Käyttötarkoitus

Putoamissuojaukseen käytettävä henkilökohtainen suojavaruste (henkilösuojain).

ASAP: Putoamisen pysäyttävä köysitarrain.

EN 12841 tyyppi A: köydensäätolaitte turvaköydelle. Varmistuslaite köyden varassa työskentelyyn, käytettäväksi yhdessä B- tai C-tyypin etenemislaitteen kanssa.

EN 353-2: Putoamisen pysäyttävä köysitarrain, johon sisältyy joustava turvaköysi.

Ensisijainen varmistuslaite putoamisen pysäyttävään järjestelmään Tätä tuotetta ei saa kuormittaa yli sen kestoikyyn, eikä sitä saa käyttää mihinkään muuhun tarkoitukseen kuin siihen, mihin se on suunniteltu.

Vastuu

VAROITUS

Toiminta, jossa tätä varustetta käytetään, on luonteeltaan vaarallista.

Olet vastuussa omista teoistasi, päätöksistäsi ja turvallisuudestasi.

Ennen tämän varusteen käyttämistä sinun pitää:

- Lukea ja ymmärtää kaikki käyttöohjeet.
- Hankkia käyttöä varten erikoiskoulutus.
- Tutustua sen käyttökelpoisuuteen ja rajoituksiin.
- Ymmärtää ja hyväksyä tähän liittyvät riskit.

Näiden varoitusten huomiotta jättäminen saattaa johtaa vakavaan loukkaantumiseen tai kuolemaan.

Tätä tuotetta saavat käyttää vain pätevät ja vastuulliset henkilöt tai henkilöt, jotka ovat pätevän ja vastuullisen henkilön välittömän valvonnan alaisia.

Olet vastuussa omista teoistasi, päätöksistäsi sekä turvallisuudestasi ja kannat vastuun tekojesi seurauksista. Jos et ole kykenevä tai oikeutettu ottamaan tätä vastuuta tai jos et ymmärrä täysin näitä ohjeita, älä käytä tätä varustetta.

2. Osaluettelo

(1) Runko, (2) Kiinnitysreitit, (3) Turvasalpa, (4) Kampi, (5) Kammen akseli, (6) Lukkiutuva rissa.

Päämateriaalit: alumiiniseos (runko, kampi), ruostumaton teräs (lukkiutuva rissa, turvasalpa), polyesteri, nallon (köydet).

3. Tarkastuskohteet

Varusteitesi luotettavaus vaikuttaa turvallisuuteesi.

Petzi suosittelee, että asiantuntija tarkastaa varusteet perusteellisesti vähintään kerran vuodessa (riippuen käyttömaan säädöksistä sekä käyttöolosuhteista).

Varoitus: Käyttösi intensiivisyys voi aiheuttaa tarpeen tarkastaa henkilösuojaimesi useammin. Noudata osoitteessa Petzl.com annettuja ohjeita. Kirjaa tulokset henkilösuojaimen tarkastuslomakkeeseen: tyyppi, malli, valmistajan yhteyshedot, sarja- tai yksilönnumero, päivämäärät: valmistuksen, oston, ensimmäisen käyttökerran, seuraavan määräaikaistarkastuksen; ongelmat, kommentit, tarkastajan nimi ja allekirjoitus.

Ennen jokaista käyttöä

ASAP: varmista, ettei rungossa, kammessa, kiinnitysrei'issä ja turvasalvassa ole halkeamia, jälkiä, vääntymiä, kulumia tai syöpmisjälkiä.

Varmista, että kampi ja turvasalpa liikkuvat akselin ympäri ja että jousi toimii oikein.

Varmista, että lukkiutuva rissa on puhdas ja sen hampaat eivät ole kuluneet.

Varoitus: jos yksi tai useampi hammas puuttuu, älä käytä ASAP-laitetta.

Jos hampaat ovat likaiset, katso ohjeet kohdasta Puhdistus, huolto. Varmista, että lukkiutuva rissa pyörii hyvin pyörittämällä sitä täyden kierroksen molempiin suuntiin.
Köysi: tarkasta köyden kunto valmistajan ohjeiden mukaisesti. Köysi tulee poistaa käytöstä, mikäli sen varaan on pudottu, ydin vaikuttaa epämuodostuneelta tai manteli on vahingoittunut tai likautunut.

Käytön aikana

On tärkeää tarkastaa tuotteen kunto ja kiinnityminen järjestelmän muihin osiin säännöllisin väliajoin. Varmista, että kaikki varusteet ovat oikeassa asennossa toisinsa nähden.

Varo ulkopuolisia esineitä, jotka voivat estää lukkiutuvaa rissaa pyörimästä tai painumista köyttä vasten. Suojaa ASAPia roiskeilta työskennellessäsi.

4. Yhteensopivuus

Varmista, että tuote on yhteensopiva muiden järjestelmäsi osien kanssa (yhteensopivuus – hyvä toimivuus yhdessä käytettynä).

ASAPin kanssa käytettävien varusteiden tulee noudattaa kunkin maan sen hetkisiä standardeja (esim. EN 361 -valjaat Euroopassa).

Sulkurengas:

Käytä ASAPia vain OK TRIACT-LOCK -sulkurenkaan kanssa.

Valjaat:

Kiinnitä ASAP valjaiden putoamisen pysäyttävän järjestelmän kiinnityspisteeseen.

Nykykäysenvaimennin:

Käytä vain sopivia Petzlin nykykäysenvaimentimia ASAPin ja valjaiden välimatkan pidentämiseen:

- ASAP'SORBER 20 ja 40.
- ASAP'SORBER AXESS.

Nykykäysenvaimenninta ei saa pidentää (enintään yksi (enintään 12 cm pituinen) sulkurengas kussakin päässä).

Köysi, EN 12841 tyyppi A käyttö:

Käytä ASAPin kanssa 10-13 mm:n paksuisia, EN 1891 tyyppi A -vaatimukset täyttäviä vähäjoustoisia ydinköysiä.

EU EN 12841 tyyppi A -sertifiointin yhteydessä testatut köydet:

- Petzl CLUB 10 mm.
- Teufelberger KMIII 13 mm.

Köysi, EN 353-2 käyttö:

Käytä ASAPia vain CE EN 353-2:2002 -sertifiointin yhteydessä testattujen köysien kanssa:

- Petzl ASAP'AXIS 11 mm.

5. Toimintaperiaate

Lukkiutuva pyörä pyörii hiljaisessa vauhdissa vapaasti molempiin suuntiin.

Lukkiutuvan rissan pyöriminen pysähtyy, kun liikutaan nopeasti alaspäin; köysi jää kiinni puristuessaan rissan ja rungon väliin.

6. ASAP-asennus ja toiminnan testaus

Varoitus: ASAP on suunnattava laite ja lukkiutuu vain yhteen suuntaan.

Kuolemanvaara, mikäli ASAP asetetaan ylösalaisin köydelle.

Testaa toiminta ennen jokaista asennusta.

Avaaminen: avaa rissan lukitus toiminnan testaamisen jälkeen niin, että laite pääsee liukumaan normaalisti köydessä.

7. Varoitoimenpiteet

Sitomalla solmu köyteen voidaan luoda kulun pysäyttävä kohta.

Tarkista edetessäsi säännöllisesti, että köysi liikuu hyvin ASAPin läpi. Näin vältyt suuren köysivaran kasaantumiselta, mikä voisi kasvattaa putoamisetäisyyden pituutta.

Dynaaminen ylikuormitus voi vahingoittaa köyttä. Mikäli ASAPin köysi on

kuormitettu, käyttäjän saatavilla pitää olla toinen turvaköysi.

ASAP'AXIS:

Käytä ankkurin kiinnitettyä päätöslenkkiä, jossa on integroituu nykykäysenvaimennin. Putoamisen tai yhtäkkisen kuormituksen satuttua varmista, että nykykäysenvaimennin on ehjä eikä se ole alkanut avautua.

Käyttö kaltevallalla tasolla:

VAROITUS: jos liukuminen on hidasta esimerkiksi lievästi kaltevalla katolla, ASAP ei välttämättä aktivoidu välittömästi. Käytä ehdottomasti päikesolmua köydessä, jos on olemassa riski osumisesta johonkin esteeseen.

8. Turvaetäisyys

Turvaetäisyys tarkoittaa käyttäjän alla olevaa lyhyintä mahdollista etäisyyttä tyhjää tilaa, joka estää käyttäjää osumasta maahan tai rakenteisiin putoamistilanteessa.

Turvaetäisyys ottaa huomioon:

- Putoamismatkan.
- ASAPin pysähtymisetäisyyden.
- Nykykäysenvaimentimen repeytymispiteuden.
- Käyttäjän keskiarvoisen pituuden.
- 1 m turvallisuusvaran.
- Köyden joustavuus (E) vaihtelee tilanteen mukaan, mikä tulee ottaa huomioon turvaetäisyyttä laskiessa.
- Lisätietoa ASAPin teknistä viiheistä osoitteessa Petzl.com.
- Esitetyt arvot perustuvat teoreettisiin arvioihin ja kiinteällä materiaalilla tehtyihin pudotustesteihin.
- Putoamisen pysäyttävässä järjestelmässä tulee ottaa huomioon sulurenkaiden pituus, joka vaikuttaa putoamisetäisyyteen.

9. Puhdistus, huolto

Vältä sitä, että lukkiutuvan rissan mekanismiin pääsee nestettä.

Luottimen käyttöä ei suositella lukkiutuvan rissan hampaiden puhdistamiseen. Sitä voi kuitenkin käyttää, mikäli levittää sitä sudilla ja pitää huolta siitä, ettei luotrinta pääse mekanismiin.

10. Lisätietoa

Tämä tuote täyttää EU:n henkilösuojainasetuksen 2016/425 vaatimukset. EU-vaatimustenmukaisuusvakuutus on saatavilla osoitteessa Petzl.com.

- Sinulla on ottava pelastussuunnitelma ja nopeasti toteutettavat pelastuskeinot siitä varailta, että varusteiden käytön aikana ilmaantuu ongelmia.

- Järjestelmän ankkuripisteen tulisi mieluiten sijaita käyttäjän yläpuolella, ja sen tulisi täyttää EN 795 -standardin vaatimukset (12 kN:n minimikestävyys).

- Putoamisen pysäyttävää järjestelmää käytettäessä on erityisen tärkeää tarkastaa ennen jokaista käyttökertaa, että käyttäjän alla on riittävä turvaetäisyys, jotta käyttäjä ei putoamistilanteessa iskeydy maahan tai muuhun esteeseen.

- Varmista että ankkuripisteellä on asianmukainen sijainti vähentääksesi putoamiskäytä ja minimoidaksesi putoamismatkan.

- Putoamissuojainkokovaljaat ovat ainoa hyväksytyt väline, jolla tuetaan kehoa putoamisen pysäyttävässä järjestelmässä.

- Kun useita varusteita käytetään yhdessä, yhden varusteen turvatoiminto saattaa häiritä toisen varusteen turvatoimintoa, mikä voi johtaa vaaratilanteeseen.

- VAROITUS - VAARA: varmista, että tuotteesi ei pääse hankautumaan teräviin reunoihin tai pintoihin.

- Käyttäjien täytyy soveltaa lääketieteellisen kuntonsa puolesta toimimaan korkealla.

VAROITUS: pitkäaikainen valjaiden varassa roikkuminen saattaa johtaa vakavaan loukkaantumiseen tai kuolemaan.

- Kaikkien tämän tuotteen kanssa käytettävien varusteiden tuotekohtaisia käyttöohjeita on noudatettava.

- Tämän varusteen käyttäjille on annettava käyttöohjeet sen maan kielellä, jossa varustetta käytetään.

- Varmista, että tuotteen merkinnät ovat luettavissa.

Milloin varusteet poistetaan käytöstä:

VAROITUS: erikoistapauksissa saatat joutua poistamaan tuotteen käytöstä vain yhden ainoan käyttökerran jälkeen. Tämä riippuu käytön rasittavuudesta ja käyttöolosuhteista (ankarat olosuhteet, meriympäristö, terävät reunat, äänimäiset lämpötilat, kemikaalit tms.).

Tuote on poistettava käytöstä, kun:

- Se on altistunut rajulle pudotukselle tai raskaalle kuormitukselle.
 - Se ei läpäise tarkastusta. Sinulla on pienikin epäily sen luotettavuudesta.
 - Et tunne sen käyttöhistoriaa täysin.
 - Se vanhenee läinsäädännön, standardien, tekniikoiden tms. muuttumisen vuoksi tai se ei enää ole yhteensopiva muiden varusteiden kanssa.
- Tuhoa käytöstä poistetut varusteet, jottei kukaan käytä niitä enää.

Ikonit:

A. Rajoittamaton käyttöikä - **B. Hyväksytyt käyttölämpötilat** - **C. Käytön varoitoimet** - **D. Puhdistaminen/desinfointi** - **E. Kuivaaminen** - **F. Säilytys/ kuljetus** - **G. Huolto** - **H. Muutokset/korjaukset** (kielletty muiden kuin Petzlin toimesta, ei koske varaosia) - **I. Kysymykset/yhteydenotto**

3 vuoden takuu

Kattaa kaikki materiaali- ja valmistusvici. Takuuseen eivät kuulu: normaali kuluminen, hapettuminen, varusteeseen tehdyt muutokset, virheellinen säilytys, huono ylläpito ja välinpitämättömyyden tai sellaisen käytön aiheuttamat vauriot, johon tuotetta ei ole suunniteltu.

Varoitussymbolit

1. Tilanne, jossa on vakava loukkaantumisen tai kuoleman vaara. 2. Onnettomuus- tai loukkaantumisvaara. 3. Tärkeää tietoa tuotteesi toiminnasta tai suorituskyvystä. 4. Tuotteiden yhteensopimattomuus.

Jäljitettävyyys ja merkinnät

a. Vastaa henkilösuojaimille asetettuja vaatimuksia. EU-tyyppitarkastuksen suorittava taho - b. Tämän henkilösuojaimen tuotannon valvojaksi ilmoitetun laitoksen tunnistenumero - c. Jäljitettävyyys: tietomatriisi - d. Köyden yhteensopivuus - e. Sarjanumero - f. Valmistusvuosi - g. Valmistuskuukausi - h. Eränumero - i. Yksilöllinen tunniste - j. Standardit - k. Lue käyttöohjeet huolellisesti - l. Mallin tunnistekoodi - m. Suurin nimelliskuormitus - n. Valmistajan osoite - o. ANSI/ASSE-sertifioinnin suorittava taho

NO

Denne bruksanvisningen forklarer hvordan du bruker utstyret på korrekt måte. Kun enkelte teknikker og bruksmetoder er beskrevet. Advarselsymbolene gir informasjon om enkelte potensielle farer som er forbundet med bruk av utstyret, men det er umulig å beskrive alle potensielle farer. Oppdateringer og tilleggsinformasjon finner du på Petzl.com. Du er selv ansvarlig for å forstå og ta hensyn til disse advarslene, og for å bruke utstyret på korrekt måte. Feil bruk av utstyret vil medføre ytterligere risiko. Kontakt Petzl dersom du er i tvil, eller dersom du ikke forstår disse bruksanvisningene.

1. Bruksområde

Personlig verneutstyr (PVU) for beskyttelse mot fall.

ASAP: Mobil løpebrems.

EN 12841 type A: justeringsanordning for sikringstau. Ekstra sikring av type A som skal brukes sammen med et produkt type B eller C laget for progresjon.

EN 353-2: mobil løpebrems inkludert fleksibelt sikringstau. Hovedelement i et fallsikringssystem.

Produktet må ikke brukes utover dets begrensninger eller i andre situasjoner som det ikke er beregnet for.

Ansvar

ADVARSEL

Aktiviteter som involverer bruk av dette produktet er farlige.

Du er selv ansvarlig for dine egne handlinger og avgjørelser og din egen sikkerhet.

For du tar i bruk utstyret, må du:

- Les og forstå alle bruksanvisningene.
- Sørg for å få spesifikk opplæring i hvordan produktet skal brukes.
- Gjøre deg kjent med produktet og tilegne deg kunnskap om dets muligheter og begrensninger.
- Forstå og akseptere risikoen i aktiviteter som involverer bruk av produktet.

Manglende respekt for bare ett av disse punktene kan medføre alvorlig personskade eller død.

Dette produktet skal kun brukes av kompetente og ansvarlige personer, eller under direkte tilsyn av en kompetent og ansvarlig person.

Du er selv ansvarlig for dine egne handlinger, avgjørelser og din egen sikkerhet, og du tar selv på deg ansvaret for dette. Dersom du ikke er i stand til å ta på deg dette ansvaret eller dersom du ikke forstår bruksanvisningene, skal du ikke bruke utstyret.

2. Liste over deler

(1) Ramme, (2) Tilkoblingshull, (3) Stopper, (4) Arm, (5) Armbolt, (6) Låsehjul. Hovedmaterialer: Ramme og arm i aluminiumslegering, låsehjul og stopper i rustfritt stål, tau i nylon.

3. Kontrollpunkter

Din sikkerhet avhenger av at utstyret du bruker er i god stand.

Petzl anbefaler at en grundig kontroll blir gjort av en kompetent person minst én gang årlig (avhengig av gjeldende regelverk i ditt land og hvordan du bruker utstyret). Advarsel: Avhengig av bruksintensitet bør du vurdere å utføre inspeksjon av ditt PVU oftere. Følg prosedyrene som er beskrevet på Petzl.com. Før resultatene inn i et PVU-kontrollskjema: utstyrstype, modell, navn og kontaktinformasjon på produsent, serie- eller uniknummer, datoer: produksjonsdato, kjøpsdato, dato for når produktet ble tatt i bruk, neste periodiske kontroll, kommentarer og markerte feil, kontrollørens navn og signatur og dato for neste planlagte kontroll.

For du bruker produktet

ASAP: kontroller at det ikke er sprekker, bulker, slitasje eller korrosjon på rammen, armen, tilkoblingshullene, armene og stopperen.

Påse at armen og stopperen roterer fritt rundt bolten og at fjæringene fungerer som de skal. Påse at låsehjulet er rent og at tennene ikke er slitte. Advarsel: Dersom det mangler én eller flere tenner, må ikke ASAP brukes.

Dersom tennene er skitne må de rengjøres i henhold til instruksjonene i avsnittet om vedlikehold og rengjøring. Påse at låsehjulet roterer fritt en hel gang i begge retninger.

Tau: Kontroller at tauet er i god stand. Følg produsentens anvisninger for hvordan du kontrollerer tauet. Tauet må kasseres dersom det har vært utsatt for et fall, dersom kjernen virker skadet eller stopperen har skadet eller flekker.

Hver gang produktet brukes

Det er viktig å jevnlig kontrollere at produktet fungerer som det skal og at produktets koblinger til andre elementer i systemet fungerer. Forsikre deg om at alle elementene er riktig posisjonert i forhold til hverandre.

Vær oppmerksom på fremmedelementer som kan hindre låsehjulet i å komme i kontakt med tauet, eller som kan hindre det i å rotere. Beskytt ASAP mens du arbeider.

4. Kompatibilitet

Kontrollér at produktet er kompatibelt med de andre elementene i systemet (kompatibelt = at produktet fungerer som det skal sammen med de andre elementene).

Utstyr som brukes sammen med ASAP må være godkjent i henhold til standarder som gjelder i ditt land (f.eks. selers som er godkjente i henhold til EN 361 i Europa).

Koblingsstykke:

Bruk ASAP kun sammen med koblingsstykke OK TRIACT-LOCK.

Sele:

Koble ASAP til et tilkoblingspunkt på selen som er beregnet for fallsikring.

Falldemper:

Du kan forlenge koblingen mellom ASAP og selen, men bruk kun kompatible falldempere fra Petzl:

- ASAP SORBER 20 og 40.
- ASAP SORBER AXESS.

Falldemperen må ikke forlenges (kun et koblingsstykke på maksimalt 12 cm i hver ende).

Tau, bruk i henhold til EN 12841 type A:

Bruk ASAP med semistatiske 10-13 mm tau (kjerne + strompe) som er godkjente i henhold til kravene i EN 1891 type A.

Tau som er testet under sertifisering etter EU EN 12841 type A:

- Petzl Club 10 mm.
- Teufelberger KMIII 13 mm.

Bruk av EN 353-2 tau:

Bruk ASAP kun sammen med tauet som er testet under sertifisering etter CE EN 353-2: 2002:

- Petzl ASAP AXIS 11 mm.

5. Slik fungerer produktet

Ved moderat fart vil låsehjulet rotere fritt i begge retninger. En rask bevegelse nedover vil føre til at låsehjulet låser. Tauet blokkeres ved at det klemmes mellom hjulet og rammen på løpebremsen.

6. Klargjøring av ASAP og funksjonstest

Advarsel: ASAP er en retningsbestemt løpebrems og blokkerer tauet kun i én bestemt retning. Det medfører livsfare dersom ASAP er posisjonert i gal retning.

Gjør en funksjonstest for hver gangs bruk.

For å løse en blokkering: etter funksjonstesten, løsne hjulet slik at det kan skli langs tauet på normal måte.

7. Forholdsregler for bruk

Det må være mulig å lage en stoppknute på tauet.

Sjekk regelmessig at tauet skir som det skal gjennom ASAP, slik at du unngår at det blir slakk i tauet som igjen kan øke fallpotensialet.

Dynamisk overbelastning kan skade tauet. Dersom tauet til ASAP er belastet, må brukeren ha et ekstra sikringstau tilgjengelig.

ASAP AXIS:

Bruk den sydde enden produsert med integrert falldemper koblet til forankringspunktet.

Ved et eventuelt fall eller en sjokkbelastning av systemet, påse at falldemperen er intakt.

Bruk i helninger:

ADVARSEL: Ved sakte utglidning, for eksempel på tak med slak helning, vil ikke ASAP nødvendigvis aktiveres med en gang. Husk å knytte en stoppknute på tauet dersom det er risiko for å sammenstøt med et hinder.

8. Klaring

Klaring er den minste tilstrekkelige avstanden mellom fallsikringssystemet og bakken/strukturer som kreves for å hindre at brukeren treffer bakken/strukturer ved et eventuelt fall.

Klaring tar hensyn til:

- Lengden på fallet.
- Stopplengden for ASAP.
- Lengden på raknebandet på falldemperen.
- Gjennomsnittlig høyde på brukeren.
- En sikkerhetsmargin på 1 m
- Elastisiteten i tauet (E) vil variere avhengig av situasjonen og må tas i betraktning når du beregner klaringen.

For mer informasjon og tekniske råd og tips om ASAP, gå til Petzl.com.

Verdiene som er oppgitt her er basert på teoretiske beregninger og falltester som er gjort med fast masse.

I et fallsikringssystem må lengden på koblingsstykker som brukes og som vil ha betydning for fallengden, tas i betraktning.

9. Rengjøring og vedlikehold

Unngå at det kommer væske inn i låsehulets mekanisme.

Det er ikke anbefalt å rengjøre låsehulets tenner med løsemidler. Hvis du imidlertid bruker en børste, kan du likevel bruke dette, men vær forsiktig så det ikke kommer løsemidler inn i selve mekanismen.

10. Tilleggsinformasjon

Dette produktet er godkjent i henhold til kravene i EU regulativ 2016/425 for personlig verneutstyr. EU samsvarserklæringen er tilgjengelig på Petzl.com.

- Forutse eventuelle hendelser og ha en plan for hvordan du vil skaffe hjelp dersom du kommer i vanskeligheter.

- Systemets forankringspunkt må fortrinnsvis være plassert ovenfor posisjonen til brukeren, bør være i henhold til kravene i EN 795 og må ha en minimum belastningstoleranse på 12 kN.

- Ved bruk av fallsikringssystemer må det alltid være tilstrekkelig klaring under brukeren for å unngå sammenstøt med bakken eller andre strukturer ved et eventuelt fall.

- Sørg for at forankringen er korrekt plassert for å redusere risikoen for, og lengden på, et eventuelt fall.

- Kun godkjente fallsikringsseler kan brukes i et fallsikringssystem.

- Ved bruk av flere systemer samtidig kan farlige situasjoner oppstå dersom ett av systemene påvirker sikkerhetsfunksjoner i de andre systemene.

- ADVARSEL - FARE: Påse at produktet ikke gnisser mot materialer med slipeeffekt eller skarpe kanter.

- Brukere må være i medisinsk forsvarlig stand til å drive med aktivitet i høyden.

ADVARSEL: Det å henge ubevegelig i en sele kan medføre skade eller død.

- Bruksanvisningene som følger med hver del av disse produktene må følges nøye.

- Bruksanvisningene må leveres på språket som benyttes i brukslandet.

- Påse at produktets merkinger er synlige og leselige.

Når skal utstyret kasseres:

ADVARSEL: Spesielle hendelser kan begrense produktets levetid til kun én gangs bruk. Eksempler på dette er eksponering for barskt klima, saltvann, skarpe kanter, ekstreme temperaturer, kjemiske produkter osv.

Et produkt må kasseres når:

- Det har tatt et kraftig fall eller stor belastning.
- Det blir ikke godkjent i kontroll. Du er i tvil om det er pålitelig.
- Du ikke kjenner produktets fullstendige historie.
- Det blir foreldet på grunn av utvikling og endring av lovtekster, standarder, bruksteknikker, og når det blir inkompatibelt med annet utstyr osv.

Destruer disse produktene for å hindre videre bruk.

Symboler:

A. Ubegrenset levetid - B. Temperaturbegrensninger - C. Forholdsregler for bruk - D. Rengjøring/desinfeksjon - E. Tøking - F. Oppbevaring/transport - G.

Vedlikehold - H. Modifiseringer/reparasjoner (som ikke er godkjent av Petzl er forbudt. Bytting av utskiftbare deler er unntatt forbudet.) - **I. Spørsmål/kontakt oss**

3 års garanti

På alle materielle feil og fabrikkasjonfeil. Følgende dekkers ikke av garantien: normal slitasje, oksidering, endringer eller modifikasjoner, feil lagring, dårlig vedlikehold eller annen bruk enn det produktet er beregnet for.

Advarselsymboler

1. Situasjonen skaper overhengende fare for alvorlig skade eller død. 2. Eksponering for potensiell ulykke eller skade. 3. Viktig informasjon om produktets funksjon og virkemåte. 4. Utstyret er ikke kompatibelt.

Sporbarhet og merking

a. Er godkjent i henhold til PVU-direktivet. Teknisk kontrollorgan som utfører EU-typegodkjenningen - b. Nummeret på det tekniske kontrollorganet som godkjenner produksjonsprosessen av dette PVU - c. Sporbarhet: identifikasjonsmåte - d. Taukompatibilitet - e. Serienummer - f. Produksjonsår - g. Produksjonsmåned - h. Batch-nummer - i. Individuelt identifikasjonsnummer - j. Standarder - k. Les bruksanvisningen grundig - l. Modellidentifikasjon - m. Nominell maksimum belastning - n. Produsentens adres - o. ANSI/ASSE teknisk kontrollorgan

Niniejsza instrukcja przedstawia prawidłowy sposób używania waszego sprzętu. Zaprezentowane zostały niektóre techniki i sposoby użycia. Symbole truppej czaszki ostrzegają przed niektórymi niebezpieczeństwami związanymi z użyciem waszego sprzętu, ale nie jest możliwe wymienienie wszystkich zagrożeń. Należy sprawdzić uaktualnienia instrukcji oraz dodatkowe informacje na Petzl.com. Użytkownik ponosi odpowiedzialność za stosowanie się do każdego ostrzeżenia oraz do prawidłowego używania swojego sprzętu. Każde złe użycie tego sprzętu będzie prowadziło do powstania dodatkowych zagrożeń. W razie wątpliwości lub trudności zrozumieniu instrukcji należy się skontaktować z Petzl.

1. Zastosowanie

Sprzęt Ochrony Indywidualnej (SOI) chroniący przed upadkiem z wysokości.

ASAP: przesuwany przyrząd autoasekuracyjny na linie.

EN 12841 typ A: urządzenie regulacyjne dla liny asekuracyjnej. Przyrząd do autoasekuracji do systemu dostępu linowego, do użycia jednocześnie z przyrządem do przemieszczania się typu B lub C.

EN 353-2: urządzenie samozaciśkowe z giętką prowadnicą. Główny przyrząd asekuracyjny w systemie zatrzymywania upadków.

Produkt nie może być poddawany obciążeniom przekraczającym jego wytrzymałość oraz stosowany do innych celów niż te, do których został przewidziany.

Odpowiedzialność

UWAGA

Wszelkie działania wymagające użycia tego produktu są z samej swej natury niebezpieczne.

Użytkownik ponosi odpowiedzialność za swoje działania, decyzje i bezpieczeństwo.

Przed użyciem produktu należy:

- Przeczytać i zrozumieć wszystkie instrukcje użytkownika.
- Zdobyć odpowiednie przeszkolenie dla prawidłowego używania tego produktu.
- Zapoznać się z produktem, z jego parametrami i ograniczeniami.
- Zrozumieć i zaakceptować potencjalne niebezpieczeństwo.

Nieprzestrzeżenie lub zlekocważenie któregokolwiek z powyższych ostrzeżeń może prowadzić do poważnych uszkodzeń ciała lub do śmierci.

Produkt ten może być używany jedynie przez osoby kompetentne i odpowiedzialne lub pod bezpośrednią kontrolą takich osób.

Użytkownik ponosi odpowiedzialność za swoje działania, decyzje, bezpieczeństwo i odpowiada za konsekwencje. Jeżeli nie zamierza lub nie jest w stanie takiej odpowiedzialności i ryzyka podjąć, nie rozumiał instrukcji użytkownika, nie powinien posługiwać się tym sprzętem.

2. Oznaczenia części

(1) Obudowa, (2) Otwory do wpinania, (3) Bezpiecznik, (4) Ramię, (5) Os obrotu ramienia, (6) Kółko blokujące.

Materiały podstawowe: stop aluminium (obudowa, ramię), stal nierdzewna (kółko blokujące, bezpiecznik), poliamid, poliester (liny).

3. Kontrola, miejsca do sprawdzenia

Wasze bezpieczeństwo jest związane z niezawodnością sprzętu.

Petzl zaleca przeprowadzanie dogłębnej kontroli przynajmniej raz na 12 miesięcy, przez osobę kompetentną (w zależności od prawodawstwa w waszym kraju oraz waszych warunków użytkowania). Uwaga: przy intensywnym użytkowaniu należy częściej wykonywać kontrolę waszego SOI. Należy przestrzegać procedur opisanych na Petzl.com. Na karcie kontrolnej waszego SOI należy zapisać rezultaty kontroli: typ sprzętu, model, nazwa i adres producenta lub dostawcy, numer seryjny lub indywidualny, daty: produkcji, zakupu, pierwszego użycia, następnych kontroli, wady, uwagi, nazwisko i podpis kontrolera.

Przed każdym użyciem

ASAP: sprawdzić brak śladów deformacji, pęknięć, śladów uderzeń, korozji (na korpusie, ramieniu, otworze do wpinania, krzywce).

Sprawdzić obrót ramienia i bezpiecznika wokół osi oraz skuteczność sprężyny.

Sprawdzić czy kółko blokujące jest czyste i nieuszkodzone. Uwaga: jeżeli w kółku blokującym brakuje jednego lub więcej zębów, nie używać więcej tego ASAPa. Jeśli zęby są zabrudzone sprawdzić paragraf o czyszczeniu i konserwacji.

Sprawdzić czy kółko blokujące obraca się swobodnie, w obu kierunkach. **Lina:** sprawdzić linę zgodnie z instrukcją producenta. Lina powinna być wycofana, jeśli zatrzymała upadek, jeśli uszkodzony jest rdzeń lub opłot albo jeśli była w kontakcie z produktami chemicznymi, które są dla niej szkodliwe.

Podczas użytkowania

Należy regularnie kontrolować stan produktu i jego połączenie z pozostałymi elementami systemu. Upewnić się co do prawidłowej - względem siebie - pozycji elementów wyposażenia.

Uwaga na obos przedmioty mogące zakłócić działanie kółka blokującego. Podczas pracy chronić przyrząd ASAP przed zanieczyszczeniami.

4. Kompatybilność

Należy sprawdzić kompatybilność tego produktu z pozostałymi elementami systemu w określonym zastosowaniu (patrz właściwa dla produktu instrukcja). Elementy wyposażenia używane z waszym przyrządem ASAP muszą być zgodne z obowiązującymi normami (na przykład łączniki EN 361 w Europie).

Łączniki:

Przyrząd ASAP używać wyłącznie z łącznikiem OK TRIACT-LOCK.

Uprząż:

Wpiąć ASAP do punktu wpinania uprząży chroniącego przed upadkiem wysokości.

Absorber energii

Do wydłużenia odległości między ASAPem a uprzążą stosować wyłącznie kompatybilne absorbery energii Petzl:

- ASAP'SORBER 20 i 40.

- ASAP'SORBER AXESS.

Absorber energii nie może być przedłużany (najwyżej jeden łącznik (o maksymalnej długości 12 cm) na każdym końcu).

Lina, użycie EN 12841 typ A:

Przyrząd ASAP należy używać z linami półstatycznymi o średnicy od 10 do 13 mm (rdzeń + opłot) EN 1891 typ A.

Liny testowane podczas certyfikacji UE EN 12841 typ A:

- Petzl CLUB 10 mm.

- Teufelberger KMIII 13 mm.

Lina, użycie EN 353-2:

Przyrząd ASAP należy używać wyłącznie z linami testowanymi podczas certyfikacji CE EN 353-2:2002:

- Petzl ASAP'AXIS 11 mm.

5. Zasada działania

Przy umiarkowanej prędkości rolka blokująca swobodnie obraca się w obie strony. Podczas szybkiego ruchu w dół, obrót kółka blokującego zostaje zatrzymany, a lina blokuje się przez zaciśnięcie między kółkiem blokującym a korpusem przyrządu.

6. Założenie i test działania ASAP

Uwaga: ASAP jest przyrządem, który blokuje się tylko w jednym kierunku.

Niebezpieczeństwo śmierci, jeśli ASAP zostanie wpięty na linę odwrótnie.

Przy każdorazowym założeniu należy wykonać test działania.

Odblokowanie: po wykonaniu testu działania należy odblokować kółko blokujące by mogło swobodnie przesuwać się po linie.

7. Środki ostrożności podczas użytkowania

Podczas wiązania węzła na linie istnieje możliwość zrobienia ogranicznika.

Należy regularnie sprawdzać dobre przemieszczanie się przyrządu ASAP, by upewnić się, że nie powstanie pętla z luzu, która mogłaby zwiększyć wysokość potencjalnego upadku.

Dynamiczne obciążenie może uszkodzić linę. Jeżeli lina ASAPa jest obciążona, użytkownik musi zapewnić sobie dodatkowe środki bezpieczeństwa.

ASAP'AXIS:

Używać zakoroczenia wyprodukowanego razem ze zintegrowanym absorberem energii, wpiętego do stanowiska.

Należy sprawdzić stan absorbera jeżeli doszło do upadku lub gwałtownego obciążenia systemu.

Użycie na powierzchni ukośnej:

Uwaga: podczas ślizgania się z małą prędkością, na dachu o niewielki pochyleniu, ASAP może nie zadziałać natychmiastowo. Należy zawiązać węzeł na linie w razie wystąpienia ryzyka uderzenia o przeszkodę.

8. Wolna przestrzeń

Wolna przestrzeń jest to minimalna wymagana odległość pod użytkownikiem, by nie uderzył o przeszkodę w razie upadku.

Kalkulacja wolnej przestrzeni uwzględnia:

- Wysokość upadku.
- Drogę zatrzymania przyrządu ASAP.
- Długość po rozdziarciu absorbera energii.
- Średni wzrost użytkownika.
- Margines bezpieczeństwa 1 m.
- Wydłużenie liny (E) zależy od sytuacji i musi być uwzględnione w waszych obliczeniach wolnej przestrzeni.

Więcej informacji w poradach technicznych ASAP na stronie Petzl.com.

Przedstawione wartości opierają się na teoretycznych szacunkach oraz testach odpadnięć z masą sżywną.

W systemie zatrzymywania upadków należy uwzględnić długość łączników, która ma wpływ na wysokość upadku.

9. Czyszczenie, konserwacja

Chronicz mechanizm rolki blokującej przed dostaniem się do wnętrza jakiegokolwiek cieczy.

Użycie rozpuszczalnika do czyszczenia zębów rolki blokującej nie jest zalecane, niemniej możliwe jest ostrożne jego użycie przy pomocy pędzelka, tak by uniknąć zachłapania mechanizmu.

10. Dodatkowe informacje

Ten produkt jest zgodny z rozporządzeniem (UE) 2016/425 w sprawie środków ochrony indywidualnej. Deklaracja zgodności UE jest dostępna na Petzl.com.

- Należy przewidzieć odpowiednie sposoby ratownictwa do szybkiej interwencji w razie trudności.

- Punkt stanowiskowy powinien znajdować się nad użytkownikiem i spełniać wymagania normy EN 795 (wytrzymałość minimum 12 kN).

- W systemie chroniącym przed upadkiem z wysokości, przed każdym użyciem, niezbędne jest sprawdzenie wymaganej wolnej przestrzeni pod użytkownikiem, by w razie upadku uniknąć uderzenia o ziemię lub przeszkodę.

- Sprawdzić czy punkt stanowiskowy jest prawidłowo osadzony, aby zmniejszyć ryzyko i wysokość odpadnięcia.

- Uprząż chroniąca przed upadkiem z wysokości jest jedynym urządzeniem obejmującym ciało, które jest dozwolone do użycia w systemie chroniącym przed upadkiem z wysokości.

- Niebezpieczeństwo: podczas używania wielu elementów wyposażenia, poszczególne przyrządy mogą nawzajem zakłócać prawidłowe, bezpieczne funkcjonowanie.

- UWAGA - NIEBEZPIECZEŃSTWO: należy zwracać uwagę by wasze produkty nie były o szorstkie czy ostre krawędzie.

- Nie uprawiać działalności wysokościowej, jeśli istnieją jakiegokolwiek medyczne przeciwwskazania. UWAGA: bezwładne wiszenie w uprząży może doprowadzić do poważnych zaburzeń fizjologicznych lub śmierci.

- Dołączone do produktu instrukcje użytkownika muszą być zawsze przestrzegane.

- Użytkownikowi muszą być dostarczone instrukcje obsługi w języku jakiego się używa w kraju użytkownika.

- Upewnić się co do widoczności oznaczeń na produkcie.

Utylizacja:

UWAGA: w wyjątkowych okolicznościach może się zdarzyć, że jednorazowe użycie sprzętu spowoduje jego zniszczenie, np. kontakt z niebezpiecznymi substancjami chemicznymi, ekstremalnymi temperaturami, środowiskiem morskim, kontakt z ostrą krawędzią, duże obciążenia, poważne odpadnięcie itd.

Produkt musi zostać wycofany jeżeli:

- Zaliczył poważny upadek (lub obciążenie).
- Rezultat kontroli nie jest satysfakcjonujący. Istnieją jakiegokolwiek podejrzenia co do jego niezawodności.
- Nie jest znana pełna historia użytkowania.
- Jeśli jest przestarzały (rozróżny prawny, normatywny lub niekompatybilność z innym wyposażeniem itd.).

Należy zniszczyć wycofane produkty, by uniknąć ich przypadkowego użycia.

Piktogramy:

A. Czas życia nielimitowany - B. Tolerowane temperatury - C. Środki ostrożności podczas użytkowania - D. Czyszczenie/dezynfekcja - E. Suszenie - F. Przechowywanie/transport - G. Konserwacja - H. Modyfikacje lub naprawy, wykonywane poza fabrykami Petzl, są zabronione (nie dotyczy części zamiennej) - I. Pytania/kontakt

Gwarancja 3 lata

Dotyczy wszelkich wad materiałowych i produkcyjnych. Gwarancji nie podlegają produkty: noszące cechy normalnego zużycia, zardzewiałe, przerabiane i modyfikowane, nieprawidłowo przechowywane, uszkodzone w wyniku wypadków, zaniedbań i zastosowań niezgodnych z przeznaczeniem.

Znaki ostrzegawcze

1. Sytuacja grożąca nieuchronnym ryzykiem poważnego obrażenia lub śmierci.
2. Narażenie na potencjalne ryzyko incydentu lub zranienia.
3. Ważna informacja na temat działania lub parametrów waszego produktu.
4. Niekompatybilność sprzętowa.

Identyfikacja i oznaczenia

- a. Zgodny z wymaganiami rozporządzenia SOI. Jednostka notyfikowana do zastosowania procedury weryfikacji UE - b. Numer jednostki notyfikowanej kontrolującej produkcję tego SOI - c. Identyfikacja: datamatrix - d. Kompatybilność z linami - e Numer indywidualny - f. Rok produkcji - g. Miesiąc produkcji - h. Numer partii - i. Identyfikator - j. Normy - k. Przeczytać uważnie instrukcję obsługi - l. Identyfikacja modelu - m. Maksymalne, nominalne obciążenie - n. Adres producenta - o. Jednostka certyfikująca ANSI/ASSE

本書では、製品の正しい使用方法を説明しています。技術や使用方法については、いくつかの例のみを掲載しています。製品の使用に関連する危険については、警告のマークが付いています。ただし、製品の使用に関連する危険の全てをここに網羅することはできません。最新の情報や、その他の補足情報等は Petzl.com で参照できますので、定期的に確認してください。警告および注意事項に留意し、製品を正しく使用する事は、ユーザーの責任です。本製品の誤った使用は危険を増加させます。疑問点や不明な点は(株)アルテリア (TEL 04-2968-3733) にご相談ください。

1.用途

本製品は墜落からの保護を目的として使用する個人保護用具 (PPE) です。

ASAP: モバイルフォールアラスタ

EN 12841 type A: バックアップ用ロープで使用するモバイルフォールアラスタです。ロープアクセスシステムにおけるバックアップ器具で、タイプ B の登高器やタイプ C の下降器と合わせて使用します。

EN 353-2: フレキシブルアンカーラインを含むモバイルフォールアラスタです。フォールアラレストシステムにおいて使用する確保器具です。本製品の限界を超えるような使用をしないでください。また、本来の用途以外での使用はしないでください。

責任

警告

この製品を使用する活動には危険が伴います。ユーザー各自が自身の行為、判断、および安全の確保についてその責任を負うこととします。

使用前に必ず:

- 取扱説明書をよく読み、理解してください
- この製品を正しく使用するための適切な指導を受けてください
- この製品の機能とその限界について理解してください
- この製品を使用する活動に伴う危険について理解してください

これらの注意事項を無視または軽視すると、重度の傷害や死につながる場合があります。

この製品は使用方法を熟知して責任能力のある人、あるいはそれらの人から目の届く範囲で直接指導を受けられる人のみ使用してください。

ユーザー各自が自身の行為、判断、および安全の確保について責任を負い、またそれによって生じる結果についても責任を負うこととします。各自で責任がとれない場合や、その立場にない場合、また取扱説明書の内容を理解できない場合は、この製品を使用しないでください。

2.各部の名称

(1) フレーム、(2) アタッチメントホール、(3) セーフティキャッチ、(4) アーム、(5) アームの軸、(6) ジャミングローラー
主な素材: アルミニウム合金 (フレーム、アーム)、ステンレススチール (ジャミングローラー、セーフティキャッチ)、ポリエステル、ナイロン (ロープ)

3.点検のポイント

器具の状態は、ユーザーの安全に大きく関係します。ベッセルは、十分な知識を持つ適任者による詳細点検を、少なくとも 12 ヶ月ごとに行うことをお勧めします (国や地域における法規や、使用状態によっても変わります)。警告: 使用頻度によっては、より頻繁に個人保護用具 (PPE) を点検する必要があります。Petzl.com で説明されている方法に従って点検してください。個人保護用具 (PPE) の点検結果を点検フォームに記録してください: 種類、モデル、製造者の連絡先、個別番号、製造日、購入日、初回使用時の日付、次回点検予定日、問題点、コメント、点検者の名前および署名。

毎回、使用前に

ASAP: フレーム、アーム、アタッチメントホール、セーフティキャッチに亀裂、傷、変形、摩耗、腐食がないことを確認してください。アームとセーフティキャッチが軸を中心に動くこと、およびスプリングが正しく機能することを確認してください。ジャミングローラーが汚れていないこと、および歯がすり減っていないことを確認してください。警告: 歯が 1 つでも欠けている場合は、ASAP を使用しないでください。

歯が汚れている場合は、メンテナンスとクリーニングの項を確認してください。ジャミングローラーを両方向に 1 回転させ、スムーズに回転することを確認してください。

ロープ: 製造元の取扱説明に従ってロープの状態を確認してください。一度墜落を止めたロープは使用しないでください。またロープの芯が損傷している、あるいは外皮に損傷やしみがあるロープは使用しないでください。

使用中の注意点

この製品および併用する器具 (連結している場合は連結部を含む) に常に注意を払い、状態を確認してください。全ての構成器具が正しくセットされていることを確認してください。異物により、ジャミングローラーとロープの接触やジャミングローラーの回転が妨げられないように注意してください。作業中は、ASAP を液体の飛散から保護してください。

4.適合性

この製品がシステムの中のその他の器具と併用できることを確認してください (併用できる = 相互の機能を妨げない)。ASAP と併用する器具は、使用する国における最新の規格に適合していなければなりません (例: ヨーロッパにおけるハーネスの規格 EN 361 等)。

コネクタ:

ASAP には、必ずコネクタ OK TRIACT-LOCK を使用してください。

ハーネス:

ASAP は、ハーネスのフォールアラレストアタッチメントポイントに連結してください。

エネルギーアブソーバー:

ASAP とハーネスの連結部分を長くする場合は、必ず併用可能なベッセル製エネルギーアブソーバーを使用してください:

- ASAP/SORBER 20 および 40

- ASAP/SORBER AXESS

エネルギーアブソーバーを延長して使用しないでください (両端にコネクタ 1 個 (最長 12 cm) を付けた長さが許容限度です)。

ロープ (EN 12841 Type A 適合の使用):

ASAP には、EN 1891 Type A に適合した直径 10~13 mm のセミステティックロープを使用してください。

EU EN 12841 タイプ A の認証試験で使用されたロープ:

- ベッセル製 CLUB 10 mm

- トイフェルベルガー製 KMIII 13 mm

ロープ (EN 353-2 適合の使用):

ASAP には、EN 353-2:2002 の認証試験で使用された以下のロープのみを使用してください:

- Petzl ASAP/AXIS 11 mm

5.機能の原理

適度な速度の場合、ジャミングローラーは両方向に回転します。速い速度で下方向に動くと、ジャミングローラーの回転が止まります。ロープをジャミングローラーとフレームの間に挟んでロックします。

6.ASAPのセット方法と機能の確認

警告: ASAP には使用できる方向があり、1 方向の動きに対してのみロックします。ASAP を上下逆向きにセットすると死につながる危険があります。

毎回セットする度に機能確認を行ってください。

ロックの解除: 機能確認をした後はロックを解除し、ロープ上を移動する元の状態に戻してください。

7.使用上の注意

ロープに結び目を作って、ストッパーノットとすることができます。

移動中は、ロープが ASAP の中をスムーズにスライドしていることを常に確認し、ロープにたるみができないように注意してください。たるみができると潜在的な墜落距離が長くなる可能性があります。

動的に過度な荷重がかかると、ロープが損傷する可能性があります。ASAP のセットされたロープに荷重がかかっている場合、ユーザーは別のバックアップ用ロープを用意する必要があります。

ASAP/AXIS:

エネルギーアブソーバー付ロープの縫製処理済み末端をアンカーに連結して使用してください。

墜落した場合やシステムに急な荷重がかかった場合は、エネルギーアブソーバーに異常がなく、また伸長していないことを確認してください。

緩傾斜地での使用:

警告: 傾斜の緩い屋根でゆっくりと滑り落ちた場合などにおいては、ASAP は直ちに作動しないことがあります。障害物に衝突する危険がある場合は、必ずロープにストッパーノットを設定してください。

8.クリアランス

クリアランスとは、墜落時に障害物と接触することを防ぐため、ユーザーの下に最低限確保されるべき空間のことを言います。

クリアランスの計算には以下の要素が含まれます:

- 墜落の距離

- ASAP がロックするまでの距離

- エネルギーアブソーバーの伸長

- ユーザーの身長

- 安全マージン: 1 m

- ロープの伸び (E) は、状況によって変わります。これもクリアランスの計算に含めなければなりません。

詳細については Petzl.com で ASAP の技術情報をご参照ください。

ここでは、理論上の計算とおもりの使用した落下試験を基に算出した数値を紹介しています。フォールアラレストシステムでは、墜落距離に関係するコネクタの長さも考慮に入れてください。

9.メンテナンス、クリーニング

ジャミングローラーの内部に液体が入らないようにしてください。

ジャミングローラーの歯を洗浄する際に、溶剤を使用することはお勧めしません。溶剤を使用する場合は、ブラシを使い、内部に溶剤が入らないように注意してください。

10.補足情報

本製品は個人保護用具に関する規則 (EU) 2016/425 に適合しています。EU 適合宣言書は Petzl.com で確認できます。

- ユーザーは、この製品の使用中に問題が生じた際にすみやかに対処できるよう、レスキュープランとそれによる整備をあらかじめ用意しておく必要があります

- システム用のアンカーは、ユーザーの体より上にとるようにしてください。アンカーは、最低でも 12 kN の強度を持ち、EN 795 の要求事項を満たしていなければなりません

- フォールアラレストシステムでは、墜落した際に地面や障害物に衝突することがないように、毎回使用前に十分なクリアランスがユーザーの下に確保されていることを確認する必要があります

- 墜落距離を短くし、危険を少なくするため、アンカーが適切な位置に設置されていることを確認してください

- フォールアラレストシステムで身体のサポートに使用できるのは、フォールアラレストハーネスのみです

- 複数の器具を同時に使用する場合、1 つの器具の安全性が、別の器具の使用によって損なわれることがあります

- 警告: 危険: 製品がざらざらした箇所や尖った箇所ですれな

ないように注意してください

- ユーザーは、高所での活動が行える良好な健康状態にあることが必要です。警告: ハーネスを着用して動きの取れない状態のまま吊り下げられると、重度の傷害や死に至る危険があります

- 併用する全ての用具の取扱説明書をよく読み、理解してください

- 取扱説明書は、製品と一緒にユーザーの手に届かなければなりません。また、取扱説明書は製品が使用される国の言語に訳されていない必要はありません

- 製品に記載されたマーキングが読めなくならないように注意してください

廃棄基準:

警告: 極めて異例な状況においては、1 回の使用で損傷が生じ、その後使用不可能になる場合があります (劣悪な使用環境、海に近い環境での使用、鋭利な角との接触、極端な高/低温下での使用や保管、化学薬品との接触等)。

以下のいずれかに該当する製品は以後使用しないでください:

- 大きな墜落を止めた。あるいは非常に大きな荷重がかかった

- 点検において使用不可と判断された。製品の状態に疑問がある

- 完全な使用履歴が分からない

- 該当する規格や法律の変更、新しい技術の発達、また他の器具との併用に適さない等の理由で、使用には適さないと判断された

このような製品は、以後使用されることを避けるため廃棄してください。

アイコン:

A.耐用年数 (特に設けていません) - B.使用温度 - C.使用上の注意 - D.クリーニング/消毒 - E.乾燥 - F.保管/持ち運び - G.メンテナンス - H.改造/修理 (パーツの交換を除き、ベッセルの施設外での製品の改造および修理を禁じます) - I.問い合わせ

3年保証

原材料および製造過程における全ての欠陥に対して適用されます。以下の場合には保証の対象外とします: 通常の磨耗や傷、酸化、改造や改変、不適切な保管方法、メンテナンスの不足、事故または過失による損傷、不適切または誤った使用方法による故障。

警告のマーク

1.重傷または死につながるおそれがあります。2.事故や怪我につながる危険性があります。3.製品の機能や性能に関する重要な情報です。4.してはいけない内容です。

トレーサビリティとマーキング

a.個人保護用具の規格の要求事項に適合。EU 型式検定を行なった公認認証機関 - b.この個人保護用具の製造を監査する公認機関の ID 番号 - c.トレーサビリティ: データマトリクスコード - d.ロープの適合性 - e.個別番号 - f.製造年 - g.製造月 - h.ロット番号 - i.個体識別番号 - j.規格 - k.取扱説明書をよく読んでください - l.モデル名 - m.最大使用荷重 - n.製造者住所 - o.ANSI/ASSE 認証機関

Tyto pokyny vysvětlují, jak správně používat vaše vybavení. Popsány jsou pouze některé techniky a způsoby použití. Varující symboly upozorňují na některá potenciální nebezpečí spojená s použitím vašeho vybavení, ale není možné uvést všechny případy. Navštivte Petzl.com a sledujte aktualizace a doplňkové informace. Vaši odpovědností je věnovat pozornost každému upozornění a používat vaše vybavení správným způsobem. Nesprávné použití tohoto vybavení zvýší nebezpečí. Máte-li jakékoli pochybnosti nebo obtíže s porozuměním návodu, kontaktujte firmu Petzl.

1. Rozsah použití

Osobní ochranný prostředek (OOP) používaný při ochraně proti pádu.

ASAP: pohyblivý zachycovač pádu.

EN 12841 typ A: nastavovací zařízení pro zajišťovací lana. Zajišťovací prostředek pro lanový přístup, používaný společně s výstupovými prostředky typu B nebo C.
EN 353-2: Pohyblivý zachycovač pádu na poddajném vedení. Primárně se používá jako zajišťovací prostředek v systému zachycení pádu
 Zatížení tohoto výrobku nesmí překročit uvedenou hodnotu pevnosti, výrobek nesmí být používán jiným způsobem, než pro který je určen.

Zodpovědnost

UPOZORNĚNÍ

Činnosti zahrnující používání tohoto výrobku jsou z podstaty nebezpečné. Za své jednání, rozhodování a bezpečnost zodpovídáte sami.

Před použitím tohoto výrobku je nutné:

- Přečíst si a prostudovat celý návod k použití.
- Nacvičit správné používání výrobku.
- Seznámit se s možnostmi výrobku a s omezeními jeho použití.
- Pochopit a přijmout rizika spojená s jeho používáním.

Opomenutí či porušení některého z těchto pravidel může vést k vážnému poranění nebo smrti.

Tento výrobek smí používat pouze odborně způsobilé a odpovědné osoby, nebo osoby pod přímým vedením a dohledem těchto osob.
 Za své činy, rozhodnutí a bezpečnost zodpovídáte sami a stejně jste si vědomi možných následků. Jestliže nejste schopni, nebo nejste v pozici tuto zodpovědnost přijmout, nebo pokud nerozumíte jakékoli z těchto instrukcí, výrobek nepoužívejte.

2. Popis částí

(1) Tělo, (2) Připojovací otvory, (3) Bezpečnostní západka, (4) Rameno, (5) Čep ramena, (6) Blokovací kotouč.

Hlavní materiály: hliníková slitina (tělo, rameno), nerezová ocel (blokovací kotouč, bezpečnostní západka), polyester, polyamid (lana).

3. Prohlídka, kontrolní body

Vaše bezpečnost závisí na neporušenosti vašeho vybavení.
 Petzl doporučuje hloubkové revize odborně způsobilou osobou nejméně jedenkrát za 12 měsíců (v závislosti na aktuální legislativě ve vaší zemi, a na podmínkách použití). Upozornění: intenzita vašeho používání může způsobit to, že bude potřeba častější provádět revize OOP. Postupujte dle kroků uvedených na Petzl.com.
 Výsledky revize zaznamenejte ve vašem formuláři pro revize OOP: typ, model, kontakt na výrobce, sériové nebo kusové číslo, datum: výroby, prodeje, prvního použití, další periodické revize: problémy, poznámky, jméno a podpis inspektora.

Před každým použitím

ASAP: Zkontrolujte, zda na těle, připojovacích otvorech, ramenu a bezpečnostní západce nejsou praskliny, deformace, opotřebení, nebo koroze.
 Zkontrolujte zda se rameno a bezpečnostní západka otáčí na čepch, a zda vratná pružina správně funguje. Zkontrolujte, zda je blokovací kotouč čistý a hroty na něm nejsou opotřebenované. POZOR: jestliže jeden nebo více hrotů chybí, ASAP nepoužívejte.

Jestliže jsou hroty znečištěné, postupujte podle odstavce Čištění a údržba.
 Zkontrolujte, zda se blokovací kotouč hladce otáčí, proveďte jednu kompletní otáčku oběma směry.

Lano: zkontrolujte stav lana dle návodu k použití výrobce. Lano musí být vyraženo po zachycení pádu pokud jádro vypadá, že je poškozené, nebo došlo k poškození opletu.

Během používání

Je důležité pravidelně kontrolovat stav výrobku a jeho spojení s ostatními prvky systému. Vždy se přesvědčte, jsou-li všechny součásti systému navzájem ve správné poloze.
 Pozor na cizí předměty, které mohou zabránit blokovacímu kotouči v kontaktu s lanem, nebo jeho otáčení. ASAP chraňte při práci před postřikáním.

4. Slučitelnost

Ověřte si slučitelnost tohoto výrobku s ostatními prvky vašeho systému při daném použití (slučitelnost = dobrá součinnost).
 Veškeré vybavení používané s prostředkem ASAP musí splňovat současné normy pro vaši zemi (např. EN 361 postroje pro Evropu...).

Spojka:

ASAP používejte pouze se spojkou OK TRIACT-LOCK.

Postroj:

ASAP připojte do připojovacího bodu pro zachycení pádu na vašem postroji.

Tlumič pádu:

Pro prodloužení spojení mezi postrojem a zachycovačem ASAP použijte pouze slučitelné tlumiče pádu značky Petzl:
 - ASAP'SORB'ER 20 a 40,
 - ASAP'SORB'ER AXESS.
 Tlumič pádu nesmí být prodlužován (maximálně jedna spojka (12 cm max. délka) na každém konci).

Lano, EN 12841 použití typ A:

ASAP používejte s nízkopřátázným lanem s opláštěným jádrem o průměru 10-13 mm EN 1891 typ A.
 Lana použitá při certifikačním testu EU EN 12841 typ A:
 - Petzl CLUB 10 mm.
 - Teufelberger KM111 13 mm.

Lano, použití dle EN 353-2:

ASAP používejte pouze s lany, která byla použita při certifikačních testech CE EN 353-2: 2002:
 - Petzl ASAP'AXIS 11 mm.

5. Funkce

Při běžné rychlosti se blokovací kotouč volně otáčí oběma směry. Při rychlém pohybu směrem dolů se zastaví rotace kotouče a lano se zablokuje stlačením mezi kotoučem a stěnou těla.

6. ASAP instalace a zkouška funkčnosti

Upozornění: ASAP je směrová pomůcka a blokuje pouze v jednom směru. Nebezpečí smrti pokud je ASAP umístěn na laně obráceně.

Při každé instalaci proveďte zkoušku funkčnosti.

Uvolnění: po provedení zkoušky funkčnosti uvolněte kotouč, aby se normálně pohyboval po laně.

7. Bezpečnostní opatření

Možnost udělat si zastávku při postupu uvázáním uzlu na laně.
 Při výstupu pravidelně kontrolujte, zda lano správně klouže zachycovačem ASAP, abyste se vyvarovali prověšení lana, které by mohlo prodloužit délku případného pádu.
 Dynamické přetížení může poškodit lano. Pokud je ASAP zatížen, musí mít uživatel k dispozici další zajišťovací systém.

ASAP'AXIS:

Používejte tovární zakončení s integrovaným pohlcovačem energie, připojeným do kotvicího bodu.
 V případě pádu, nebo náhlého zatížení systému, zkontrolujte, je-li tlumič pádu netknutý, a zda nebyl aktivován.

Použití na šikmé ploše:

UPOZORNĚNÍ: v případě pomalého klouzání po málo nakloněné střeše, například, se ASAP nemusí aktivovat ihned. Pokud hrozí nebezpečí nárazu na překážku, nezapomeňte na laně uvázat zastavovací uzel.

8. Minimální bezpečná hloubka

Volná hloubka je minimální délka volného prostoru pod uživatelem, která ho chrání před nárazem na překážku v případě pádu.

U volné hloubky se počítá:

- Hmotnost uživatele.
 - Délka potřebná pro zastavení zachycovače ASAP.
 - Délka roztržení tlumiče energie pádu.
 - Průměrná výška uživatele.
 - Bezpečnostní přírůstek 1 m.
 - Elasticitá lana (E) závisí na dané situaci musí být přidána do výpočtu volné hloubky. Více informací naleznete v kapitole ASAP technical tips na Petzl.com
- Použité hodnoty jsou založeny na teoretických předpokladech a pádových zkouškách prováděných s pevným závazím.
 V systému zachycení pádu počítejte s délkou jakýchkoliv spojek, které mohou mít vliv na délku pádu.

9. Údržba, čištění

Vyhýňte se kontaktu jakékoliv kapaliny s mechanismem blokovacího kotouče.
 Pro čištění hrotů kotouče nedoporučujeme používat rozpouštědlo, lze ho použít v případě, že se aplikuje kartáčem, v takovém případě dejte pozor, aby se rozpouštědlo nedostalo do mechanismu.

10. Doplňkové informace

Tento produkt splňuje Nařízení (EU) 2016/425 o osobních ochranných prostředcích. Prohlášení o shodě EU je dostupné na Petzl.com.

Musíte mít záchranný plán a prostředky pro jeho rychlou realizaci v případě obtíží vzniklých při používání tohoto vybavení.

- Kotvicí zařízení/bod by se měl přednostně nacházet nad polohou uživatele a měl by splňovat požadavky normy EN 795 (minimální pevnost 12 kN).
- V systému zachycení pádu je důležité před použitím zkontrolovat požadovanou volnou hloubku pod uživatelem, aby se v případě pádu předešlo nárazu na překážku, nebo na zem.
- Zkontrolujte správnou polohu kotvicího bodu, aby bylo minimalizováno nebezpečí a délka pádu.
- Zachycovací postroj je jediný povolený prostředek pro ochranu těla v systému zachycení pádu.
- Jestliže používáte různé části nástroje, může nastat nebezpečná situace, ve které je zabezpečovací funkce jedné součásti narušena funkcí jiné součásti nástroje.
- POZOR - NEBEZPEČÍ: vyvarujte se odírání tohoto výrobku o drsné povrchy a ostré hrany.
- Uživatel provádějící aktivity ve výškách a nad volnou hloubkou musí být v dobrém zdravotním stavu. UPOZORNĚNÍ: nehybné zavešení v postroji může způsobit vážné zranění nebo smrt.
- Je nutné dodržovat pokyny pro použití každého prostředku, který je použit ve spojení s tímto produktem.
- Návod k použití musí být dodán uživateli v jazyce té země, ve které bude vybavení používáno.
- Označení produktu udržujte čitelné.

Kdy vaše vybavení vyřadit:

UPOZORNĚNÍ: některé výjimečné situace mohou způsobit okamžité vyřazení výrobku již po prvním použití, to závisí na druhu, intenzitě a prostředí ve kterém je výrobek používán (znečištěné prostředí, mořské prostředí, ostré hrany, vysoké teploty, chemikálie, atd.).

Výrobek musí být vyřazen pokud:

- Byl vystaven těžkému pádu nebo velkému zatížení.
 - Neprojde periodickou prohlídkou. Máte jakékoli pochybnosti o jeho spolehlivosti.
 - Neznáte jeho úplnou historii používání.
 - Se stane zastaralým vzhledem k legislativě, normám, technikám nebo slučitelnosti s ostatním vybavením, atd.
- Takový produkt znehodnotte, abyste zamezili jeho dalšímu použití.

Piktogramy:

- **A. Neomezená životnost** - **B. Povolené teploty** - **C. Bezpečnostní opatření** - **D. Čištění/dezinfekce** - **E. Sušení** - **F. Skladování/transport** - **G. Údržba** - **H. Úpravy/opravy** (zakázány mimo provozovny Petzl, kromě výměny náhradních dílů)
- **I. Dotazy/kontakt**

3 roky záruka

Na vady materiálu a vady vzniklé ve výrobě. Nevztahuje se na vady vzniklé: běžným opotřebením a roztržením, oxidací, úpravami nebo opravami, nesprávným skladováním, nedostatečnou údržbou, nebalostí, nesprávným použitím.

Varovné symboly

1. Situace představující bezprostřední riziko vážného poranění nebo smrti.
2. Stavění potenciálního rizika úrazu nebo poranění.
3. Důležitá informace týkající se fungování nebo chování vašeho výrobku.
4. Neslučitelnost vybavení.

Sledovatelnost a značení

a. Splňuje požadavky nařízení o OOP. Zkušebna provádějící certifikační zkoušky EU - b. Číslo označeného subjektu provádějícího kontrolu výroby tohoto OOP - c. Sledovatelnost: označení - d. Slučitelnost lan - e. Výrobní číslo - f. Rok výroby - g. Měsíc výroby - h. Sériové číslo - i. Individuální kontrola - j. Normy - k. Pozorně čtěte návod k používání - l. Identifikace typu - m. Jmenovitě maximální zatížení - n. Adresa výrobce - o. Certifikační orgán ANSI/ASSE

V teh navodilih je razloženo, kako pravilno uporabljati svojo opremo. Opisane so samo nekatere tehnike in načini uporabe. Opozorilni simboli vas opozarjajo o nekaterih možnih nevarnostih, ki so povezane z uporabo vaše opreme, vendar je nemogoče opisati vse. Za posodobitve in dodatne informacije preverjajte Petzl.com. Odgovorni ste za upoštevanje vsakega opozorila in pravilno uporabo vaše opreme. Kakršna koli napačna uporaba te opreme pomeni dodatne nevarnosti. Če imate kakršen koli dvom ali težave z razumevanjem teh navodil, se obrnite na Petzl.

1. Področja uporabe

Osebnna varovalna oprema (OVO) za zaščito pred padci.

ASAP: prenosni lovilec padca.

EN 12841 tip A: priprava za namestitvev na varovalno vrvi. Rezervni pripomoček za dostop po vrvi, za uporabo s pripomočkom za napredovanje tipa B ali C.

EN 353-2: prenosni lovilec padca na gibljivih varnostnih vodilih. Primarna priprava za varovanje v sistemu za ustavljanje padca

Tega izdelka ne smete uporabljati preko njegovih zmogljivosti ali za kateri koli drug namen, kot je zasnovan.

Odgovornost

OPOZORILO

Aktivnosti, pri katerih uporabljate ta izdelek, so same po sebi nevarne. Sami ste odgovorni za svoja dejanja, odločite in varnost.

Pred uporabo tega izdelka morate:

- prebrati in razumeti navodila za uporabo v celoti;
- ustrezno se usposobiti za njegovo uporabo;
- spoznati se z možnostmi in omejitvami izdelka;
- razumeti in sprejeti z uporabo izdelka povezano tveganje.

Neupoštevanje katerega koli od teh opozoril lahko povzroči resno poškodbo ali smrt.

Izdelek lahko uporabljajo le pristojne in odgovorne osebe ali tisti, ki so pod neposredno in vizualno kontrolo pristojne in odgovorne osebe. Odgovorni ste za svoja dejanja, odločite in varnost in prevzimate njihove posledice. Če niste pripravljeni ali se ne čutite sposobne prevzeti odgovornosti ali ne razumete katerega od teh navodil, ne uporabljajte tega izdelka.

2. Poimenovanje delov

(1) telo, (2) pritrditveni odprtini, (3) varnostna zapora, (4) ročica, (5) os ročice, (6) zavorno kolo

Glavni materiali: aluminijeva zlitina (okvir, ročica), nerjaveče jeklo (zavorno kolo, varnostna zapora), poliester, poliamid (vrvi).

3. Preverjanje, točke preverjanja

Vaša varnost je povezana z neoporečnostjo vaše opreme.

Petzl priporoča podroben pregled, ki ga opravi pristojna oseba najmanj enkrat na vsakih 12 mesecev (odvisno od veljavnih predpisov v vaši državi in vaših pogojev uporabe). Opozorilo: intenzivnejša uporaba je lahko razlog, da morate bolj pogosto pregledati svojo OVO. Sledite postopkom, ki so opisani na Petzl.com. Rezultate preverjanja vpišite v vaš obrazec pregleda OVO: tip, model, kontaktne informacije proizvajalca, serijsko ali individualno številko, datume izdelave, nakupa, prve uporabe, naslednjega periodičnega pregleda, težave, opombe, ime pregledovalca in podpis.

Pred vsako uporabo

ASAP: preverite, da na telesu, ročici, odprtinah za pritrditev in varnosti zapori ni nikakršnih razpok, prask, deformacij, obrabe ali korozije.

Preverite, da se ročica in varnostna zapora zavrtita okoli osi in da povratna vzmet pravilno deluje. Preverite, da je zavorno kolo čisto in da zobje niso obrabljeni. Opozorilo: v primeru, da kateri od zob manjka, pripomočka ASAP ne uporabljajte. Če so zobje umazani, glejte odstavek Čiščenje, vzdrževanje. Preverite, da se zavorno kolo gladko vrti - preverite celoten obrat kolesa v obe smeri do konca in nazaj.

Vrv: stanje vrvi preverite v skladu z navodili proizvajalca. Vrv morate umakniti iz uporabe če je utrpela padec, se vam jedro zdi deformirano ali plašč poškodovan ali umazan.

Med uporabo

Pomembno je, da redno preverjate stanje izdelka in njegovo povezavo z drugo opremo v sistemu. Zagotovite, da so različni kosi opreme med seboj pravilno nameščeni.

Pazite se tujkov, ki lahko preprečijo, da bi zavornega kolo pritisnilo ob vrvi ali onemogočijo njegovo vrtenje. Vaš ASAP med delom zaščitite pred madaži.

4. Skladnost

Preverite skladnost tega izdelka z ostalimi elementi sistema, ki jih uporabljate (skladnost = dobro vzajemno delovanje).

Oprema, ki jo uporabljate s pripomočkom ASAP, mora biti skladna z veljavnimi standardi in vaši državi (npr. EN 361 pasovi v Evropi...).

Vežni člen:

ASAP uporabljajte samo z OK TRIACT-LOCK vežnim členom.

Pas:

Pritrdite ASAP na navezovalno mesto za ustavljanje padca na vašem pasu.

Blažilec sunka:

Za podaljšanje povezave med pripomočkom ASAP in pasom uporabite samo skladišne Petzlove blažilce sunka:
- ASAP SORBER 20 in 40.
- ASAP SORBER AXESS.

Blažilca sunka ne smete podaljševati (največja ena vponka (največja dolžina 12 cm) na vsak konec).

Vrv, EN 12841 tip A uporaba:

ASAP uporabljajte z EN 1891 tip A oplaščenimi vrvmi z majhnim raztezkom premera 10-13 mm.

Preskušene vrvi med EU EN 12841 tip A certificiranjem:

- Petzl CLUB 10 mm;
- Teufelberger KM111 13 mm.

Vrv, EN 353-2 uporaba:

ASAP uporabljajte z vrvmi, ki so bile testirane med certificiranjem za CE EN 353-2: 2002:

- Petzl ASAP AXIS 11 mm.

5. Način delovanja

Pri zmerni hitrosti se zavorno kolo prosto vrti v obe smeri. Ko pride do hitrega spuščanja navzdol, se vrtenje zavornega kolesa ustavi, vrv pa je blokirana s pritiskom med kolo in okvir.

6. Namestitvev priprave ASAP in test delovanja

Opozorilo: ASAP je smerni pripomoček in blokira le v eno smer. Smirno nevarno, v primeru, da je ASAP nameščen na vrv v obratni smeri.

Z vsako postavitev opravite test delovanja.

Sprostitev: po preizkusu delovanja sprostite kolo, da omogočite normalno premikanje po vrvi.

7. Varnostna opozorila za uporabo

Možnost zaustavitve z zavezovanjem vozla na vrvi.

Ko napredujete, redno preverjajte, da vrv pravilno drsi po ASAPU, da bi se izognili ustvarjanju zank, ki bi lahko povečale potencialno dolžino padca.

Dinamična preobremenitev lahko poškoduje vrv. Če je vrv s pripravo ASAP obremenjena, mora biti uporabnik opremljen z dodatnim varovanjem.

ASAP AXIS:

Uporabite zaključek, izdelan z integriranim blažilcem sunka, vpetim v sidrišče.

V primeru padca ali nenadne obremenitve sistema preverite, če je blažilec sunka nedotaknjen in da ni bil aktiviran.

Uporaba na nagibu:

OPOZORILO: v primeru počasnega drsenja na strehi z nizkim kotom se ASAP morda ne bo takoj aktiviral. Če obstaja nevarnost, da zadane ob oviro, se prepričajte, da ste na koncu vrvi naredili vozil.

8. Čistina

Čistina je najmanjši zahtevan prazen prostor pod uporabnikom, ki ga štiti, da v primeru padca ne zadane ob oviro.

Pri čištni upoštevajte:

- dolžina padca;
- dolžino ustavljanja ASAP;
- dolžino natrganega dela blažilca sunka;
- poprečno višino uporabnika;
- varnostno rezervo 1 m.
- elastičnost vrvi (E) se spreminja glede na razmere in jo morate dodati pri izračunu čistine.

Za več informacij si oglejte tehnične nasvete ASAP na Petzl.com.

Predstavljene vrednosti temeljijo na teoretičnih napovedih in testih padca s togo maso.

V sistemu za ustavljanje padca upoštevajte dolžino vseh veznih členov, ki bodo imeli vpliv na dolžino padca.

9. Čiščenje, vzdrževanje

Izogibajte se vsakršne tekočine znotraj mehanizma zavornega kolesa.

Za čiščenje zob zavornega kolesa ni priporočljiva uporaba topli. Izjemoma je dovoljena, če uporabljate krtačko in pri tem pazite, da topilo nebi prišlo v mehanizem.

10. Dodatne informacije

Ta izdelek ustreza zahtevam Uredbe (EU) 2016/425 o osebnih varovalni opremi. EU izjava o skladnosti je na voljo na Petzl.com.

- Imeti morate načrt in potrebno opremo, da lahko v primeru težav, ki bi lahko nastale ob uporabi tega izdelka, takoj začnete z reševanjem.

- Nosilno pritrdišče sistema naj bo po možnosti nad uporabnikom in mora zadoščati zahtevam po preskusu tipa EN 795 (12 kN minimalna nosilnost).

- V sistemu za ustavljanje padca je bistveno, da pred vsako uporabo preverite zahtevan prazen prostor pod uporabnikom. Tako se v primeru padca izognete udarcu ob tla ali oviro.

- Zagotovite, da bo sidrišče pravilno nameščeno, da zmanjšate tveganje in višino padca.

- Pas za ustavljanje padca je edini dovoljeni pripomoček za podporo telesa v sistemu za ustavljanje padca.

- Pri uporabi več kosov opreme, lahko pride do nevarne situacije, v kateri varnostna funkcija enega dela opreme lahko vpliva na varnostno funkcijo drugega dela opreme.

- OPOZORILO - NEVARNO: poskrbite, da se vaš izdelek ne bi drgnil ob hrapave površine ali ostre robove.

- Uporabniki morajo biti zdravstveno sposobni za dejavnosti na višini. OPOZORILO: nedejavno visenje v pasu lahko povzroči resne poškodbe ali smrt.

- Upoštevati morate navodila za uporabo vsakega posameznega kosa opreme, ki ga uporabljate s tem izdelkom.

- Uporabnik mora dobiti izdelek opremljen z navodili za uporabo v jeziku države, kjer se ta oprema uporablja.

- Zagotovite, da so oznake na izdelku čitljive.

Kdaj umakniti izdelek iz uporabe:

POZOR: izjemen dogodek je lahko razlog, da morate izdelek umakniti iz uporabe po samo enkratni uporabi, odvisno od tipa in intenzivnosti uporabe in okolja uporabe (groba okolja, morsko okolje, ostri robovi, ekstremne temperature, kemikalije...).

Izdelek morate umakniti iz uporabe ko:

- je utrpel večji padec (ali preobremenitev);
- ni prestal preverjanja oz. imate kakršen koli dvom v njegovo zanesljivost;
- ne poznate njegove celotne zgodovine uporabe;
- ko je izdelek zastarel zaradi sprememb v zakonodaji, standardih, tehniki oz. neskladen z drugo opremo...

Da bi preprečili nadaljnjo uporabo, te izdelke uničite.

Ikone:

A. Neomejena življenjska doba - B. Sprejemljive temperature - C. Varnostna opozorila za uporabo - D. Čiščenje/razkuževanje - E. Sušenje - F. Shranjevanje/transport - G. Vzdrževanje - H. Priredbe/popravila (Izven Petzlovih delavnic so prepovedana. Izjema so rezervni deli.) - I. Vprašanja/kontakt

3-letna garancija

Za katere koli napake v materialu ali izdelavi. Izjeme: normalna obraba in izraba, oksidacija, predelave ali priredbe, neprimerno skladiščenje, slabo vzdrževanje, poškodbe nastale zaradi nepazljivosti ali pri uporabi, za katero izdelek ni namenjen oz. ni primeren.

Opozorilni simboli

1. Situacija, ki predstavlja neposredno nevarnost za resne poškodbe ali smrt.
2. Izpostavljenost možnim tveganjem za nastanek nesreče ali poškodbe.
3. Pomembne informacije o delovanju ali zmogljivostih vašega izdelka.
4. Nezdružljivost opreme.

Sledljivost in oznake

a. Ustreza zahtevam uredbe o OVO. Priglašeni organ, ki opravlja pregled tipa EU - b. Številka priglašene organa, ki izvaja nadzor nad proizvodnjo te OVO - c. Sledljivost: matrica s podatki - d. Združljivost vrvi - e. Serijska številka - f. Leto izdelave - g. Mesec izdelave - h. Številka serije - i. Individualna označba - j. Standardi - k. Natančno preberite navodila za uporabo - l. Oznaka izdelka - m. Nazivna maksimalna obremenitev - n. Naslov proizvajalca - o. ANSI/ASSE certifikacijski organ

Jelen használati utasításban arról olvashat, hogyan használja felszerelését. Nem mutatunk be minden használati módot és technikát. Az eszköz használatával kapcsolatos egyes veszélyekről az ábrák tájékoztatnak, de lehetetlen lenne valamennyi helytelen használati módot ismertetni. A termékek legújabb használati módozatairól és az ezzel kapcsolatos aktuális kiegészítő információkról tájékozódjon a Petzl.com internetes honlapon. Az új információkat tartalmazó értesítések elolvassásáért, betartásáért és a felszerelés helyes használatáért mindenkéi maga felelős. Az eszköz helytelen használata további veszélyek forrása lehet. Ha jelen információk megértésével kapcsolatban kétsége vagy nehézsége támad, forduljon a Petzl-hez bizalommal.

1. Felhasználási terület

Egyéni védőfelszerelés (EVE) a felhasználó magasból való leesés elleni védelmére.

ASAP: mobil zuhanásgátó eszköz kötélre.

EN 12841 A típus: biztosítórendszerben alkalmazható eszköz kötélre. Önbiztosító eszköz kötéllel megközelíthető helyek eléréséhez, B vagy C típusú mászóeszközzel együtt való használatra.

EN 353-2: mobil zuhanásgátó flexibilis biztosítórendszerhez. Fő biztosítóeszköz zuhanás megtartását szolgáló rendszerben.

A terméket tilos a megadott szakítószilárdságánál nagyobb terhelésnek kitenni vagy más, a megadott felhasználási területeken kívüli célra használni.

Felelősség

FIGYELEM

A termék használata közben végzett tevékenységek természetükből adódóan veszélyesek. Mindenki maga felelős a saját tevékenységéért, döntéseiert és biztonságáért.

A termék használata előtt okvetlenül szükséges, hogy a felhasználó:
- Elolvassa és megértse a termékhez mellékelт valamennyi használati utasítást.
- Arra jogosult személytől megfelelő oktatást kapjon.
- Alaposan megismerje a terméket, annak előnyeit és korlátait.
- Tudatában legyen a termék használatával kapcsolatos kockázatoknak, és elfogadja azokat.

A fenti figyelmeztetések bármelyikének be nem tartása súlyos balesetet vagy halált okozhat

A terméket csakis képzett és hozzáértő személyek használhatják, vagy a felhasználóknak legyenek folyamatosan képzett és hozzáértő személyek felügyelete alatt.

Mindenki maga felelős a saját tevékenységéért, döntéseiert és biztonságáért és maga viseli a lehetséges következményeket. Ha Ön nincs abban a helyzetben, hogy ezt a felelősséget vállalja vagy ha nem értette meg tökéletesen jelen használati utasítást, kérjük, ne használja a terméket.

2. Részek megnevezése

(1) Ház, (2) Csatlakozónyílások, (3) Biztonsági útközü, (4) Kar, (5) Kar tengelye, (6) Fogazott blokkokérek.

Alapanyagok: alumíniumötvözet (ház, kar), rozsdamentes acél (fogazott nyelv, biztonsági útközü), poliészter, poliamid (kötételek).

3. Ellenőrzés, megvizsgálándó részek

Felszerelésének ép állapota az Ön biztonságának záloga.

A Petzl javasolja a felszerelések alapos felülvizsgálatát kompetens személy által, legálább 12 havonta (a használat országában hatályos jogszabályok és a használat körülményeinek függvényében). Figyelem: a használat intenzitásától függően szükség lehet az egyéni védőfelszerelés gyakoribb felülvizsgálatára. Tartsa be a Petzl.com honlapon ismertetett ellenőrzési folyamatokat. A felülvizsgálat eredményét az EVE nyilvántartólapján kell rögzíteni: típus, modell, gyártó, egyedi azonosító vagy száriaszám, gyártás, vásárlás és első használatbavétel dátuma, következő esedékes felülvizsgálat időpontja, hibák, megjegyzések, az ellenőr neve és aláírása.

Minden egyes használatbavétel előtt

ASAP: ellenőrizze, nem láthatók-e repedések, karcolások, deformációk, korrozói jelei (a házon, a karon, a csatlakozónyílásokonés a biztonsági útközön).

Ellenőrizze a kar és a biztonsági útközü elfordulását a tengely körül, valamint a rugó kifogástalan működését. Ellenőrizze a blokkolókerék tisztaságát és a fogak állapotát. Figyelem: ha egy vagy több fog hiányzik, az ASAP-ot tilos tovább használni.

Ha a fogak közötti részek eltömödtek, tájékozódjon a Tisztítás, karbantartás c. bekezdésben. Ellenőrizze, hogy a blokkolókerék mindkét irányban akadálytalanul körbefordul.

Kötél: ellenőrizze a kötél állapotát a gyártó utasítása szerint. A kötelek le kell selejtezni, ha esést tartottak meg vele, ha a mag károsodottnak tűnik, ha a köpeny sérült vagy foltos.

A használat során

Az eszköz állapotát és csatlakoztatását a rendszer többi eleméhez rendszeresen ellenőrizni kell. Győződjön meg arról, hogy a felhasználnt eszközök egymáshoz képest jól helyezkednek el.

Vigyázat, idegen testek nyomást gyakorolhatnak a kötélzen lévő blokkolókerékre és akadályozhatják annak elfordulását Óvja az ASAP-ot a munka során az ilyen behatásoktól.

4. Kompatibilitás

Vizsgálja meg, hogy az eszköz kompatibilis-e a használt rendszer többi elemével (kompatibilitás = az eszközök jó együttműködése).

Az ASAP-pal együtt használt eszközöknek meg kell felelniük az adott ország előírásainak (pl. Európában a beülőknek az EN 361 szabványrnak stb.).

Összekötőelem:

Az ASAP kizárólag OK TRIACT-LOCK összekötőelemmel használható.

Beülőheveder:

Csatlakoztassa az ASAP-ot a beülő zuhanás megtartására alkalmas bekötési pontjához.

Energiaelhelyelő:

Az ASAP és a beülő közötti távolság növelésére kizárólag kompatibilis Petzl energiaelhelyelő használhatók:

- ASAP’SORBER 20 és 40.

- ASAP’SORBER AXESS.

Az energiaelhelyőt nem szabad meghosszabbítani (legfeljebb mindkét végén egy-egy, max. 12 cm hosszú összekötőelemmel).

Kötél, használat EN 12841 A típusként:

Az ASAP-hoz 10 - 13 mm átmérőjű (körszövött) EN 1891 A típusú féstatikus kötelek kell használni.

EK EN 12841 A típusú használathoz bevizsgált kötelek:

- Petzl CLUB 10 mm.

- Teufelberger KMilli 13 mm.

Kötél, használat EN 353-2:

Az ASAP kizárólag a következő, CE EN 353-2:2002 szabvány szerint teszт során használt kötéllel használható:

- Petzl ASAP’AXIS 11 mm.

5. Működési elv

Mérsékelt sebességnél a blokkolókerék mindkét irányban szabadon elfordul. Gyors lefelé irányuló mozgás esetén a blokkolókerék befekéződik, és a kötél megszorul a kerék és a ház között.

6. Az ASAP kötélre helyezése és működőképességének vizsgálata

Figyelem: az ASAP csak helyes irányban kötélre helyezve működik, és csak egyik irányban blokkol. Az ASAP használata életveszélyes, ha fordítva van a kötélre helyezve.

Minden kötélre helyezéskor végezze el a működőképesség tesztjét.

Blokkolás oldása: a működőképesség tesztje után a kerék blokkolását az eszköz normál elcsúsztatásával oldhatja fel.

7. Övintézkedések a használat során

A kötélre csomót kövte útközöpont hozható létre a zuhanás megállítására. Mozgás közben rendszeresen ellenőrizze a kötél szabad futását az ASAP-ban, és ügyeljen arra, ne képződjön belőgő hurok a kötélren, mely az esetleges esés magasságát növelheti.

A dinamikus túlterhelés károsíthatja a kötelet. Ha az ASAP kötele terhelés alatt van, a felhasználónak másik biztosítókötéletei kell használnia.

ASAP’AXIS:

A beépített energiaelhelyelővel ellátott végződéest csatlakoztassa a kikötési ponthoz. Esés megtartása vagy a rendszer nagy terhelése után ellenőrizze, hogy az energiaelhelyelő sértetlen, a felszakadás nem indult meg.

Használat ferde tetőn:

Vigyázat, például nem meredek tetőn való kis sebességű csúszás során az ASAP nem fekéz be azonnal. Ha fennáll a veszélye, hogy egy tárgynak nekiütközik, kössön a zuhanást megállító csomót a kötélre.

8. Szabad eséstér

A minimális szabad eséstér a felhasználó alatt, hogy az esés során ne ütközzön neki semmilyen tárgynak.

A szükséges szabad eséstér kiszámolását meghatározó tényezők:

- Az esés magassága.

- Az ASAP fekjútja.

- A felszakadt energiaelhelyelő hossza.

- A felhasználó átlagos testmagassága.

- 1 m biztonsági távolság.

- A kötél nyúlása (E) szituációtól függ és a szabad eséstér kiszámításánál figyelembe kell venni.

További információk a Petzl.com honlapon az ASAP-pal kapcsolatos technikai jótanácsok oldalon.

A megadott adatok elméleti számítás eredményei és mervet testtel való tesztelek alapján kerültek kiszámításra.

Zuhanást megtartó rendszerben számításba kell venni az összekötőelemek hosszát, mert ez befolyásolja az esés magasságát.

9. Tisztítás, karbantartás

Kerülje, hogy a blokkolókeréke folyadék kerüljön.

A kerék fogainak tisztításához nem ajánlott oldószert használni, de szükség esetén óvatosan, ecsettel lehetséges, amennyiben a mechanizmusba nem jut folyadék.

10. Kiegészítő információk

Ez a termék megfelel az (EK) 2016/425 számú egyéni védőfelszerelésekre vonatkozó rendelet előírásainak. Az EK megfelelőségi nyilatkozat a Petzl.com honlapon letölthető.

- Legyen elérhető távolságban egy mentőfelszerelés szükség esetére.

- A rendszer kikötési pontja a felhasználó fölött helyezkedjen el és feleljen meg az EN 795 szabvány előírásainak (legálább 12 kN szakítószilárdság).

- Minden zuhanást megtartó rendszerben minden használat előtt feltétlenül ellenőrizni kell a felhasználó alatt rendelkezésre álló szabad eséstert, nehogy a felhasználó esés közben a talajnak, a szerkezetnek vagy más tárgynak ütközzön.

- A kikötési pont pozíciójánálánál ügyeljen a lehetséges esésmagasság minimalizálására.

- Lezuhanás megtartására szolgáló rendszerben kizárólag zuhanás megtartására alkalmas teljes testhevederzet használható.

- Többféle felszerelés használata esetén veszélyt jelenthet, ha az egyik felszerelés biztonsági működése a másik eszköz biztonsági működését akadályozza.

- VIGYÁZAT, VESZÉLY: mindig ügyeljen arra, hogy felszerelése ne érintkezzen dörzsölő felületekkel vagy éles tárgyakkal.

- A felhasználó egészségi állapota feleljen meg a magasban végzett tevékenység követelményeinek. FIGYELEM: beülőhevederzetben való hosszan tartó lógás eszméletlen állapotban súlyos vagy halálos keringési rendellenességekhez vezethet.

- Használat során a rendszer valamennyi elemének használati utasítását be kell tartani.

- A felhasználónak a termékkel együtt a termék használati utasítását is rendelkezésére kell bocsátani a forgalomba hozatal országának nyelvén.

- Győződjön meg a terméken található jelölések olvashatóságáról.

Lelesejtezés:

FIGYELEM: adott esetben bizonyos körülményektől (a használat intenzitásától, a használat környezeti feltételeitől: maró vagy vegyi anyagok, tengervíz jelenlététől, éleken való felfekvéstől, extrém hőmérsékleti viszonyoktól stb.) függően a termék élettartama akár egyetlen használatra korlátozódhat.

A terméket le kell selejtezni, ha:

- Nagy esés vagy erőhatás érte.

- A termék felülvizsgálatának eredménye nem kielégítő. A használat biztonságosságát illetően bármilyen kétely merül fel.

- Nem ismeri pontosan a termék előzetes használatának körülményeit.

- Használat a elavult (jogszabályok, szabványok, technikák változása vagy az újabb felszerelésekkel való kompatibilitás hiánya stb. miatt).

A leselejtezti terméket semmisítse meg, hogy azt a későbbiekben se lehessen használni.

Jelmagyarázat:

A. Korlátlan élettartam - B. Használat hőmérséklete - C. Övintézkedések - D. Tisztítás/terfőtlenítés - E. Száritás - F. Tárolás/szállítás - G. Karbantartás - H. Módosítások/javítások (Petzl pótalkatrészek kivételével csak a gyártó szakszervizében engedélyezett) - **I. Kérdések/kapcsolat**

3 év garancia

Minden gyártási vagy anyaghibára. A garancia nem vonatkozik a következőkre: normális elhasználódás, módosítások vagy házilagos javítások, helytelen tárolás, hanyagság, nem rendeltetésszerű használat.

Veszélyt jelző piktogrammok

1. Súlyos vagy halálos sérülés kockázatával járó, veszélyes szituáció. 2. Váratlan esemény vagy sérülés valós veszélye. 3. Fontos információ a termék működéséről vagy használatáról. 4. Nem kompatibilis felszerelés.

Nyomon követhetőség és jelölés

a. Megfelel az egyéni védőfelszerelésekre vonatkozó jogszabályoknak. EK tipustanúsítványt kiállító notifikált szervezet - b. Jelen egyéni védőfelszerelés gyártását ellenőrző notifikált szervezet száma - c. Nyomon követhetőség: számsor - d. Kompatibilis kötelek - e. Egyedi azonosítószám - f. Gyártás éve - g. Gyártás hónapja - h. Tételszám - i. Egyedi azonosítókdő - j. Szabványok - k. Olvassa el figyelmesen ezt a tájékoztatót - l. Modell azonosítója - m. Maximális névleges terhelhetőség - n. A gyártó címe - o. ANSI/ASSE tanúsítványt kibocsátó szervezet

Эта инструкция показывает, как правильно использовать ваше снаряжение. Данная инструкция по эксплуатации представляет только некоторые правильные способы и техники использования вашего снаряжения. Предупредительные знаки информируют вас только о некоторых потенциальных рисках, связанных с использованием вашего снаряжения. Инструкция не описывает все возможные риски. Регулярно проверяйте сайт Petzl.com, там вы найдете последние версии данного документа и дополнительную информацию. Лично вы несете ответственность за соблюдение всех мер предосторожности и за правильное использование своего снаряжения. Неправильное использование данного снаряжения может привести к возникновению дополнительных рисков. В случае возникновения каких-либо сомнений или трудностей обращайтесь в компанию Petzl.

1. Область применения

Средство индивидуальной защиты (СИЗ) для защиты от падения с высоты.

ASAP: средство защиты от падения ползуноквого типа.

ГОСТ Р EN 12841 тип А: устройство позиционирования на канатах обеспечения безопасности. Устройство обеспечения безопасности в системах канатного доступа; используется совместно с устройствами позиционирования на канатах типов В и С.

ГОСТ Р EN 353-2: средства индивидуальной защиты от падения с высоты ползуноквого типа на гибкой анкерной линии. Основное устройство обеспечения безопасности в системах защиты от падения. Данное изделие не должно подвергаться нагрузке, превышающей предел его прочности, и использоваться в ситуациях, для которых оно не предназначено.

Ответственность

ВНИМАНИЕ

Деятельность, связанная с использованием данного снаряжения, опасна по своей природе.

Лично вы несете ответственность за свои действия, решения и безопасность.

Перед использованием данного снаряжения вы должны:

- Прочитать и понять все инструкции по эксплуатации.
- Пройти специальную подготовку по применению данного снаряжения.
- Ознакомиться с потенциальными возможностями вашего снаряжения и ограничениями по его применению.
- Осознать и принять возможные риски, связанные с использованием этого снаряжения.

Игнорирование любого из этих предупреждений может привести к серьезным травмам и даже к смерти.

Это изделие может использоваться только лицами, прошедшими специальную подготовку, или под непосредственным контролем компетентного лица. Лично вы несете ответственность за свои действия, решения и безопасность, и только вы отвечаете за последствия этих действий. Если вы неспособны взять на себя ответственность за использование данного снаряжения или если вы не поняли инструкции по эксплуатации, не используйте данное снаряжение.

2. Составные части

(1) Корпус, (2) Присоединительное отверстие, (3) Зашелка безопасности, (4) Рычаг, (5) Ось рычага, (6) Блокировочное колесико. Основные материалы: алюминиевый сплав (корпус, рычаг), нержавеющей сталь (зашелка безопасности, колесико), полиэфир, нейлон (анкерная линия).

3. Осмотр изделия

Ваша безопасность напрямую связана с состоянием вашего снаряжения. Petzl рекомендует проводить плановый осмотр снаряжения компетентным лицом как минимум каждые 12 месяцев (в зависимости от местного законодательства в вашей стране, а также от условий использования снаряжения). Внимание: при высокой интенсивности использования может потребоваться чаще проводить осмотр вашего СИЗ. При плановом осмотре следуйте рекомендациям на сайте Petzl.com. Результаты планового осмотра заносится в инспекционную форму вашего СИЗ, в которой должна содержаться следующая информация: тип снаряжения, модель, контактная информация производителя, серийный или индивидуальный номер, дата изготовления, дата покупки, дата первого использования, дата следующего планового осмотра, дефекты, примечания, имя и подпись инспектора.

Перед каждым использованием

ASAP: убедитесь в отсутствии трещин, отметин, деформаций, следов износа и коррозии (на корпусе, рычаге, присоединительном отверстии, зашелке безопасности).

Убедитесь, что рычаг и зашелка безопасности свободно поворачиваются по своей оси, а возвратная пружина работает правильно. Убедитесь, что зубцы запертого колесика не застряли и не изношены. Внимание: если одного или нескольких зубцов не хватает, прекратите использование ASAP. Если зубцы загрязнены, смотрите раздел «Чистка и обслуживание». Убедитесь, что колесико свободно и плавно вращается в обоих направлениях.

Анкерная линия: проверьте состояние анкерной линии, следуя инструкциям производителя. Анкерная линия должна быть отбракана после окончания падения или если ее сердечник деформирован или ее оболочка повреждена или загрязнена.

Во время использования

Важно регулярно проверять состояние снаряжения и его присоединение к другим элементам системы. Убедитесь, что все элементы снаряжения правильно расположены друг относительно друга. Обратите внимание на посторонние предметы – чтобы они не могли помешать блокировочному колесику правильно вращаться и блокироваться на анкерной линии. Защищайте ASAP от брызг во время работы.

4. Совместимость

Проверьте совместимость этого снаряжения с другими элементами системы в контексте вашей задачи (совместимость означает хорошее, эффективное взаимодействие).

Снаряжение, которое вы используете с вашим ASAP, должно соответствовать местному законодательству в вашей стране (например, страховочные привязи ГОСТ Р EN 361 на территории Таможенного Союза).

Соединительный элемент:

Используйте ASAP только с карабином OK TRIACT-LOCK.

Привязь:

Присоедините ASAP к привязи, к ее точке крепления системы защиты от падения.

Амортизатор рышка:

Для увеличения длины соединения ASAP и привязи используйте исключительно совместимые амортизаторы рышка Petzl:

- ASAP-SORBER 20 и 40.

- ASAP-SORBER ACCESS.

Запрещается удлинять амортизатор рышка (максимум один соединительный элемент (с максимальной длиной в 12 см) с каждой стороны).

Испытания на соответствие EN 12841 тип А проводились на канатах:

Используйте ASAP с канатами с сердечником низкого растяжения (сердечник + оболочка) диаметром от 10 до 13 мм, отвечающими ГОСТ EN 1891 тип А.

Канаты, проверенные на соответствие ГОСТ Р EN 12841 тип А:

- Petzl CLUB 10 мм.

- Teufelberger KMIII 13 мм.

Канат, использование в соответствии с ГОСТ Р EN 353-2:

Используйте ASAP только с анкерными линиями, прошедшими испытания по стандарту EN 353-2: 2002.

- Petzl ASAPAXIS 11 мм.

5. Принцип работы

При умеренной скорости движения колесико свободно вращается в обоих направлениях. При резком движении по направлению вниз вращение колесика прекращается, канат зажимается между колесиком и корпусом устройства и тем самым блокируется.

6. Установка и функциональная проверка ASAP

Внимание: ASAP является устройством, которое блокируется только в одном направлении. Установка ASAP в перевернутом положении представляет смертельную опасность.

Проводите функциональную проверку при каждой установке.

Разблокировка: после функциональной проверки разблокируйте колесико, чтобы устройство нормально скользило по анкерной линии.

7. Меры предосторожности

Для предотвращения возможного проскальзывания каната в устройстве завяжите на канате узел.

Во время движения по анкерной линии регулярно проверяйте скольжение анкерной линии в устройстве ASAP для избежания образования петли, которая может увеличить потенциальную глубину падения.

Сильная динамическая нагрузка может повредить канат. Если канат, на котором установлен ASAP, находится под нагрузкой, пользователь должен организовать другую страховочную систему.

ASAPAXIS:

Используйте только прошитый конец каната, установленного на точку анкерного крепления, с предустановленным амортизатором рышка. После срыва или большой нагрузки на систему убедитесь, что амортизатор не сработал и не поврежден.

Использование на наклонных поверхностях:

Внимание: в некоторых ситуациях ASAP может сработать не сразу – например, в случае падения и медленного соскальзывания по поверхности некрутой крыши. Если существует риск столкновения с препятствием, завяжите на канате узел.

8. Необходимое свободное пространство

Необходимое свободное пространство – это наименьшее расстояние между пользователем и препятствием, необходимое для избежания удара о препятствие в случае падения.

При расчете необходимого свободного пространства нужно учитывать:

- глубину падения.
- расстояние, необходимое для срабатывания ASAP.
- длину амортизатора рышка после срабатывания.
- средний рост пользователя.
- запас безопасности в 1 м.
- Длина растяжения каната (E) варьируется в зависимости от ситуации и должна быть учтена при расчете необходимого свободного пространства. Для получения дополнительной информации изучите техническую информацию об ASAP, доступную на сайте Petzl.com.
- Представленные данные основаны на теоретических исследованиях и тестах падения, проведенных с грузами.
- В системе индивидуальной защиты от падения с высоты следует учитывать длину всех карабинов и соединительных элементов, влияющих на глубину падения.

9. Чистка и обслуживание

Избегайте попадания любой жидкости в механизм блокировочного колесика. Для очистки зубцов колесика не рекомендуется использовать растворитель, но возможно его осторожное нанесение с помощью кисточки – для избежания его затекания в механизм.

10. Дополнительная информация

Данное снаряжение отвечает требованиям норм (ЕС) 2016/425, касающихся средств индивидуальной защиты. Декларация о соответствии требованиям ЕС находится на сайте Petzl.com.

- Вы должны иметь план спасательных работ и средства для быстрой его реализации на случай возникновения чрезвычайных ситуаций.

- Точку анкерного крепления для системы желательно располагать над пользователем, и она должна отвечать ГОСТ Р EN 795 (допустимая нагрузка – не менее 12 кН).

При использовании системы защиты от падения очень важно проверять перед началом работ наличие минимальной необходимой глубины свободного пространства под работником, чтобы избежать удара о препятствие или о землю в случае падения.

- Следите за тем, чтобы точка анкерного крепления была правильно установлена, чтобы свести к минимуму возможность падения и уменьшить риск возникновения травм.

- Страховочная привязь для защиты от падения – единственное устройство для удержания тела человека, которое может использоваться в системах защиты от падения.

- В случае использования вместе разных видов снаряжения может возникнуть опасная ситуация, когда безопасная работа одного элемента снаряжения подразумевает опасную работу другого элемента снаряжения.

- **ВНИМАНИЕ, ОПАСНОСТЬ:** следите, чтобы ваше снаряжение не терлось об абразивные поверхности и острые предметы.

- Пользователи, работающие на высоте, должны иметь медицинский допуск к такому виду работ. **ВНИМАНИЕ:** зависание в привязи без движения может привести к серьезным травмам и даже к смерти.

Инструкции по эксплуатации для любого снаряжения, связанного с использованием данного изделия, также должны быть приняты во внимание.

- Инструкция по эксплуатации должна поставляться вместе с оборудованием и на языке страны, в которой используется данное оборудование.

- Убедитесь, что маркировка изделия может быть прочитана.

Выборка снаряжения:

ВНИМАНИЕ: особые обстоятельства могут вызвать уменьшение срока службы изделия, вплоть до однократного применения; например: способ и интенсивность использования, воздействие окружающей среды, воздействие морской среды, работа с агрессивными химическими веществами, экстремальные температуры, контакт с острыми краями и т.д.

Немедленно выбраковывайте любое снаряжение, если:

- Оно подверглось падению, сильному рывку или большой нагрузке.
- Оно не удовлетворило требованиям при осмотре. У вас есть сомнения в его надежности.

- Вы не знаете полную историю его эксплуатации.

Когда оно устарело и более не соответствует новым стандартам, законам, технике или несовместимо с другим снаряжением и т.д.

Чтобы избежать дальнейшего использования выбракованного снаряжения, его следует уничтожить.

Рисунки:

A. Срок службы неограничен - В. Допустимый температурный режим - С. Меры предосторожности - D. Чистка/дезинфекция - E. Сушка - F. Хранение/транспортировка - G. Обслуживание - H. Модификация/ремонт (запрещены вне мастерских Petzl, за исключением заменяемых частей) - I. Вопросы/контакты

Гарантия 3 года

От любых дефектов материала и производственных дефектов. Гарантия не распространяется на следующие случаи: нормальный износ, окисление, изменение конструкции или переделка изделия, неправильное хранение и плохой уход, повреждения, вызванные небрежным отношением к изделию, а также использование изделия не по назначению.

Предупредительные знаки

1. Ситуация, представляющая неизбежный риск получения серьезных травм или ведущая к смерти. 2. Ситуация, представляющая риск возникновения несчастного случая или получения травм. 3. Важная информация о работе или о характеристиках вашего снаряжения. 4. Техническая несовместимость.

Прслеживаемость и маркировка продукции

a. Отвечает требованиям стандартов, относящихся к СИЗ. Зарегистрированная организация, которая провела проверку на соответствие стандартам ЕС - b. Номер организации, осуществляющей производственный контроль данного СИЗ - c. Прслеживаемость: матрица данных - d. Совместимые канаты - e. Серийный номер - f. Год изготовления - g. Месяц изготовления - h. Номер партии - i. Индивидуальный номер изделия - j. Стандарты - k.

Внимательно читайте инструкцию по эксплуатации - l. Идентификация модели - m. Максимальная номинальная нагрузка - n. Адрес производителя - o. Сертифицирующий орган ANSI/ASSE

这份说明书将向您解释如何正确使用您的装备。这里只描述正确无误的技术和使用方法。警示标志将告知您使用该装备时的潜在危险，但并不完全详尽。请登录Petzl.com查阅更新和附加信息。您有责任阅读每一条警示且正确使用您的装备。任何错误的使用都将造成额外危险。如果您有任何疑问或对于理解这些文件有困难的话，请联系Petzl。

1.应用范围

用于坠落保护的個人保护设备（PPE）。

ASAP：绳索移动止坠器。

EN 12841 A型：用于安全绳的绳索调节装备。用于绳索行进系统的后备装备，与B类或C类行进装备配合使用。

EN 353-2：用于弹性安全绳的移动止坠器。这是防坠落系统中的主要保护装备。

使用该产品时，不可超出其负荷限制，也不可用于设计之外的用途。

责任

警告

凡涉及及使用此装备的活动都具有一定危险性。您应对个人的行动、决定和安全负责。

在使用此装备前，您必须：

- 阅读并理解全部使用指南。
- 针对其正确使用方法，进行特定训练。
- 熟悉您的装备，了解其性能及使用限制。
- 理解并接受所涉及到的危险。

一旦忽视上述任何一条警告，将有可能造成严重伤害甚至死亡。

该产品必须由有能力且负责的人来使用，或在有能力且负责的人，直接目视监督下使用。

您应对个人的行动、决定和安全负责并承担后果。如果您无法承担相关责任或无法完全理解本使用说明，那么不要使用此装备。

2.部件名称

(1) 框架 (2) 连接孔 (3) 安全挡片 (4) 制停臂 (5) 臂轴 (6) 锁定轮。

主要材料：铝合金（框架、制停臂）、不锈钢（锁定轮、安全挡片）、聚酯、尼龙（绳索）。

3.检测、检查要点

您的安全和您装备的状态密切相关。

Petzl建议至少每12个月请专业人员进行全面检测（根据每个国家现行法规以及具体情况）。警告：高频率的使用会需要您更加频繁地检查您的PPE。请根据Petzl.com网站上描述的操作方式进行检查。在您的PPE检查表格中记录：类型、型号、生产商信息、序列号或独立编码，生产、购买、第一次使用和下一次检查日期、问题、评论、检查者姓名和签名。

每次使用前

ASAP：检查无裂缝、刻痕、变形、磨损、腐蚀（框架、制停臂、连接孔、安全挡片上）。

检查制停臂和安全挡片是否能正常沿主轴转动，以及其回弹是否有效。检查锁定轮是否干净，以及齿轮的磨损状况。警告：如缺失一个或多个齿轮，不要使用该ASAP。

如果轮齿有污垢，请参阅保养及清洁部份。检查锁定轮是否能顺畅转动，能沿正反方向各转动一圈。

绳索：按照生产商的指示，检查绳索的状况。在制停一次坠落，如果绳芯看起来有变形或绳皮有损坏或污染，必须废弃该绳索。

每次使用时

经常检查产品状况及其与系统内其他设备的连接状况，是至关重要的。确保系统内所有设备均互相正确连接。

注意可能会妨碍锁定轮抓绳及转动的外来物。工作时，保护您的ASAP远离喷液物。

4.兼容性

验证该产品在操作时与其他组件的兼容性（兼容性=良好的功能互动）。

与您的ASAP配合使用的设备，必须符合您所在国家的现行标准（如欧洲的EN 361安全带标准）。

锁扣：

只能使用OK TRIACT-LOCK国际型号连接器与ASAP连接。

安全带：

将ASAP连接到安全带的防坠落连接点上。

势能吸收器：

如需延长ASAP和安全带之间的连接距离，只能使用可兼容的Petzl势能吸收器：

- ASAP/SORBER 20和40。
- ASAP/SORBER AXESS。

势能吸收器不能被延长（两端最多各连接一把锁扣，最长12厘米）。

绳索，EN 12841 A型用法：

将ASAP与直径为10-13mm（绳芯+绳皮）的EN 1891 A型半静力绳索配合使用。

通过EU EN 12841 A类认证测试的绳索：

- Petzl CLUB 10毫米。
- Teufelberger KMIH 13毫米。

使用EN 353-2绳索：

ASAP只能使用在CE EN 353-2:2002认证测试中使用的绳索上：

- Petzl ASAP'AXIS 11毫米。

5.功能原理

在慢速运动时，锁定轮可沿正反方向旋转。如制停臂附近发生快速运动，锁定轮停止转动，绳索被锁定轮和框架卡住不再滑动。

6.ASAP的安装及功能测试

警告：ASAP是单向设备，只可在一个方向上锁定。如果ASAP反向安装在绳索上，会导致死亡危险。

每次安装时，必须进行功能测试。

解锁：功能测试结束后，打开锁定轮，以使绳索正常滑动。

7.使用注意

可以在绳索上打结设置一个制停点。

行进时，需经常检查绳索在ASAP内正常滑动，确保上方没有松弛的绳圈，因为松弛的绳圈会增加坠落的高度。动态超载可能损坏绳索。如果ASAP的绳索已经承重，使用者必须配备另一套安全系统。

ASAP'AXIS：

使用与锚点连接的带势能吸收器的缝合终端。

在发生坠落时或系统突然受力情况下，检查势能吸收器是否完好，没有被撕开。

在倾斜面上的使用：

警告，例如在低角度的屋顶上慢速滑落时，ASAP也许无法立刻制动。若有碰撞到障碍物的风险，请在绳索上打一个制停结

8.净空距离

净空距离是发生坠落时使用者下方，足以防止他撞到障碍物所需要的最小距离。

净空距离考量到以下因素：

- 坠落的高度。
- ASAP的制停距离。
- 势能吸收器撕裂的长度。
- 使用者的平均高度。
- 1米的安全余量。
- 绳索的延展性（E）随不同情况而变化，必须加入到净空距离的计算中。

更多信息：请登录Petzl.com网站，浏览ASAP技术资讯。

数值根据理论评估和使用硬质重物的坠落测试得出。

在一个防坠落系统中，如果锁扣会影响到坠落距离，必须将锁扣的长度计算进去。

9.清洁、保养

避免锁定轮结构中进入任何液体。

清洁轮齿时，不推荐使用溶剂，但可以配合刷子小心使用，必须避免溶剂进入结构中。

10.附加信息

该产品符合欧盟2016/425个人保护设备法规。请登录Petzl.com查看符合欧盟标准声明。

- 您必须制定必要的救援方案，以便遇到困难时可以迅速实施。

- 系统的固定点最好置于使用者之上，而且应符合EN 795标准（最小强度为12kN）。

- 在止坠系统中，每次使用前都必须检查使用者下方是否留有足够的净空距离，从而避免在坠落时与地面或障碍物发生碰撞。

- 确保锚点正确放置，从而降低坠落的风险并缩短坠落距离。

- 防坠落安全带是止坠系统中唯一可用来支撑身体的装备。

- 当多个装备组合在一起使用时，一件装备的安全功能可能会影响另一件装备的安全功能，从而导致危险情况的出现。

- 危险警告：保护好您的装备，避免与粗糙面或尖锐物直接摩擦。

- 使用者的身体条件必须适合高空作业。警告：无意识地悬挂于安全带上，可能导致严重的伤害甚至死亡。

- 任何装备在与此装备一同使用时，必须严格遵守其使用说明。

- 使用说明必须以产品使用国家的语言提供给使用者。

- 确保产品上的标记清晰可见。

淘汰您的装备：

警告：一次意外事故可能导致产品在首次使用后即被淘汰，这取决于使用方式及强度、使用环境（严酷的环境、海洋环境、尖锐边缘、极限温度、化学产品等）。

何时需要淘汰您的装备：

- 经历过严重冲击或负荷。
- 无法通过产品检测。您对其安全性产生怀疑。
- 您不清楚产品的全部使用历史。
- 因为法律、标准、技术或与其它装备不兼容等问题而不得不淘汰。

销毁这些产品以防将来误用。

图标：

A.无限制的寿命 - B.可接受的温度 - C.使用注意 - D.清理/消毒 - E.干燥 - F.存放/运输 - G.维护 - H.改装/维修（不能在Petzl以外的地方修理，除了更换零件） - I.问题/联系

3年质保

针对材料或生产上的缺陷。例外：正常的磨损、氧化、自行改装或改良、不正确存放、欠佳的保养、使用疏忽或用于非该产品设计之用途。

警告标志

1.表示有即刻产生严重伤害或死亡风险的情况。2.表示有潜在的意外或伤害风险。3.表示产品在功能或性能方面的重要信息。4.表示装备的不兼容性。

可追溯性及标示

a.符合PPE标准的要求。进行EU测试的机构 - b.为PPE做生产检测的机构序号 - c.追踪：信息 - d.绳索兼容性 - e.独立编码

- f.生产年份 - g.生产月份 - h.序列号 - i.独立身份识别号 - j.标准 - k.仔细阅读说明书 - l.型号识别 - m.最大负重 - n.生产商地址 - o.ANSI/ASSE认证机构

본 설명서는 장비를 정확하게 사용하는 방법을 설명한다. 특정 기술 및 사용 방법만을 소개한다. 사용자의 장비 사용과 관련된 잠재적인 위험에 대한 정보를 전달한다 모든 것을 설명하는 것은 불가능하다. 최신 정보 및 추가 정보는 Petzl.com을 확인한다. 각각의 경고 내용 확인 및 정확한 장비 사용은 사용자에게 책임이 있다. 장비의 오용은 추가적인 위험을 야기할 수 있다. 본 설명서를 이해하는데 어려움 점이나 의문점이 있으면 (주) 안나푸르나로 연락한다.

1. 적용 분야

추락 보호의 용도로 사용되는 개인 보호 장비 (PPE). ASAP: 이동식 추락 제동 장치. EN 12841 A 유형: 안전 로프를 위한 로프 조절 장비. 로프 액세스 시스템을 위한 백업 장비로 B 또는 C 유형의 진행 장비와 함께 사용. EN 353-2: 유연한 안전 라인을 포함한 이동식 추락 장비. 추락 제동 시스템의 기초 확보 장비. 본 제품은 자체 강도 이상으로 힘을 가해서는 절대 안되며 제작 용도 이외의 다른 목적으로 사용되어서는 안 된다.

책임 주의사항 이 장비의 사용과 관련된 활동은 위험성이 내재되어 있다. 자신의 행동이나 결정, 그리고 안전에 대한 책임은 사용자에게 있다.

이 장비를 사용하기 전에, 반드시 알아야 할 사항: - 사용에 관한 모든 설명서를 읽고 이해하기. - 장비의 적합한 사용을 위한 구체적인 훈련 받기. - 장비의 사용법과 사용 한도에 대해 숙지하고 진속해지기. - 관련된 위험을 이해하고 숙지하기. 이런 경고를 유념하지 않으면 심각한 부상이나 사망을 초래할 수 있다. 본 장비는 전문가와 책임질 수 있는 사람만이 사용할 수 있고, 전문가에 의해 직접적으로 눈으로 볼 수 있는 통솔 아래 사용되어야 한다. 행동이나 결정, 그리고 안전에 대한 책임은 사용자에게 있으며 결과물에 대해 예측할 수 있어야 한다. 모든 위험을 책임질 능력이 없거나 그런 위치에 있지 않다면, 그리고 사용 설명서를 충분히 이해하지 못했다면 본 장비를 사용하지 않는다.

2. 부분 명칭

(1) 프레임, (2) 연결 구멍, (3) 안전 장치, (4) 팔, (5) 팔 축, (6) 잠금 바퀴. 주요 재질: 알루미늄 합금 (프레임, 팔), 스테인리스 스틸 (잠금 바퀴, 안전 장치), 폴리에스테르, 나일론 (로프).

3. 검사 및 확인사항

사용자의 안전은 장비의 상태와 연관성이 있다. Petzl은 적어도 일년에 한 번 이상 전문가의 세부 검사를 받을 것을 권장한다 (사용 국가의 현재 규정과 사용자의 사용 환경에 따른 것). 경고: 사용 강도에 따라 PPE를 더 자주 검사할 수 있다. 웹사이트 Petzl.com에 설명된 절차를 따른다. PPE 장비 사식에 유형, 모델, 제조자 정보, 일련번호 또는 개별 번호, 제조일, 구매일, 최초 사용일, 검사 내용, 문제점, 검사관의 이름 및 서명 등의 PPE 검사 결과를 기록한다. 매번 사용 전 ASAP: 프레임, 연결 구멍, 팔, 안전 장치에 금이 간 곳이나, 변형, 마모, 부식이 없는지 확인한다. 팔과 안전 장치가 축을 중심으로 회전하고, 스프링이 제대로 작동 흡수 되는지 확인한다. 잠금 바퀴가 깨끗하고 돌니의 마모는 없는지 확인한다. 경고: 한 개 이상의 돌니가 유실된 경우, ASAP의 사용을 중단한다. 돌니가 더러워졌을 경우 보수와 세척 부분을 참조한다. 잠금 바퀴가 양쪽으로 완벽하게 돌아가는지 그리고 부드럽게 회전하는지 확인한다. 로프: 제조 업체의 지침에 따라 로프의 상태를 확인한다. 추락을 경험하거나, 속실에 변형이 생기거나, 표피가 손상 및 오염된 경우 로프를 반드시 폐기한다.

제품 사용 도중

제품의 상태와 장비에 연결된 다른 장비와의 연결 부분을 정기적으로 검사하는 것이 매우 중요하다. 장비에 연결된 모든 제품들이 잘 연결되어 정확한 위치에 놓여 있는지 확인한다. 잠금 바퀴가 로프에 눌리거나 돌아가는 것을 방지하기 위하여 이물질이 있는지 확인해야 한다. 작업 중 튀기는 것으로부터 ASAP을 보호한다.

4. 호환성

본 제품이 사용 시 다른 장비 및 시스템과 호환되는지 확인한다. (호환이 된다 = 순기능적 상호작용). ASAP과 사용되는 장비는 국내의 현재 기준에 부합되어야 한다 (예, 유럽 EN 361 안전벨트).

연결장비: ASAP은 오직 OK TRIACT-LOCK 과 함께 사용한다. 안전벨트: 안전벨트의 추락 제동 연결 지점에 ASAP을 연결한다. 충격 흡수 장비: ASAP과 안전벨트 간의 연결을 확장하려면 호환가능한 Petzl 의 충격 흡수 장비만을 사용한다: - ASAP * SORBER 20 및 40. - ASAP * SORBER AXCESS. 충격 흡수 장비를 확장하지 않는다 (각각의 끝에 최대 1 개의 카라비너 (최대 12cm 길이)).

로프, EN 12841 A 유형 사용:

ASAP을 10-13 mm EN 1891 A 유형 로우 스트레치 케르맨들 로프와 함께 사용한다. 로프는 EU EN 12841 A 유형 인증 중 테스트 완료: - Petzl CLUB 10 mm. - Teufelberger KM111 13 mm. 로프, EN 353-2 사용: ASAP을 오로지 CE EN 353-2:2002 인증 중 테스트 된 로프와 함께 사용한다: - Petzl ASAP * AXIS 11 mm.

5. 작동 원리

잠금 바퀴는 원만한 속도로 양쪽 방향으로 자유롭게 회전한다. 빠른 속도의 하향 이동은, 잠금 바퀴의 회전을 중단하고 로프가 바퀴와 프레임이 사이에서 조여지면서 잠기게 된다.

6. ASAP 설치, 및 기능 테스트

경고: ASAP 장비는 방향성 장비이며 한 쪽 방향으로만 장긴다. ASAP이 로프상에서 거꾸로 위치하면 사망의 위험이 있다. 매번 설치 시, 성능 테스트를 수행한다. 잠금 해제: 성능 테스트 이후, 로프상에서 정상적인 이동이 가능하도록 바퀴의 잠금을 해제한다.

7. 사용 시 주의사항

로프에 매듭을 묶어 트레블-스탑 (travel-stop)을 만들 수 있다. 진행 도중에, 로프가 느슨해져 잠재적인 추락 거리를 증가시킬 수 있는 상황을 방지하기 위하여, 로프가 ASAP 에서 적절하게 움직이는지 정기적으로 확인한다. 동적 조과 하중은 로프를 손상시킬 수 있다. 만일 ASAP 의 로프에 하중이 실리면, 사용자는 반드시 또 다른 백업 시스템을 장착해야 한다. ASAP * AXIS: 앵커에 연결된 충격 흡수 장치가 통합되어 제조된 끝 단을 사용한다. 추락 또는 시스템에 갑작스런 하중이 실리면, 충격 흡수장비에 손상이 없고 활성화되지 않았는지 확인한다. 경사면에서의 사용: 경고: 예를 들어 낮은 각도의 지붕에서 천천히 미끄러지는 경우, ASAP이 즉시 활성화되지 않을 수 있다. 장애물에 부딪힐 위험이 있다면, 반드시 스톱퍼 매듭을 로프에 묶는다.

8. 이격 거리

이격 거리는 추락 시 사용자가 장애물과 충돌하는 것을 방지하기 위해 필요한 사용자 아래의 최소한의 거리이다. 이격 거리에는 다음의 내용이 고려된다. - 추락 거리 - ASAP의 정지 거리 - 충격 흡수 장비의 인열 길이 - 사용자의 평균 신장. - 안전을 위한 여유 공간 1 m. - 로프의 탄성은 (E) 상황에 따라 달라지며 이격거리 계산에 포함시켜야만 한다. 더 자세한 정보는 Petzl.com의 ASAP 기술적 조연 파트를 확인한다. 제시된 값은 단단한 물체를 사용한 추락 테스트와 이론상 평가치에 근거한 것이다. 추락 방지 장치를 설치하는 경우, 추락 거리에 영향을 미칠 수 있는 연결장비의 길이를 고려한다.

9. 세척 및 보관

잠금 바퀴 시스템 안쪽으로 어떤 액체도 들어가지 않도록 주의한다. 잠금 바퀴 세척시, 일반적으로 용제 사용은 권장되지는 않으나 브러쉬를 사용하여 용제가 장비 안쪽으로 들어가지 않도록 주의를 기울여 사용할 수 있다.

10. 추가 정보

본 제품은 개인 보호 장비에 관한 규정 (EU) 2016/425 의 필수 요건에 부합한다. EU 표준 적합성 선언서는 Petzl.com에서 확인 가능하다. - 장비 사용 도중에 우연히 부딪치게 될 위험에 대비하여, 반드시 신속하게 이행할 수 있는 구조 계획과 방법을 가지고 있어야 한다. - 시스템의 앵커 지점은 사용자 위치보다 위에 설치되어야 하고, 반드시 EN 795 규정의 요건을 충족해야 한다 (최소 강도 12 kN). - 추락 제동 시스템에서, 매번 사용 전 지면에 충돌하거나 추락 시 장애물을 피하기 위해 사용자 아래로 필요한 이격 거리를 확인하는 것은 필수이다. - 위험 및 추락 높이를 제한하기 위해 확보 지점이 정확히 위치하고 있는지 확인한다. - 추락 제동 안전벨트는 추락 제동 시스템에서 사용자의 신체를 지탱하는 장비로만 사용된다. - 여러 개의 장비를 함께 사용할 때 한 가지 장비의 안전 성능이 다른 장비의 작동과 연관되어 있다면 위험한 상황을 불러올 수 있다. - 위험 - 경고: 장비가 거친, 날카로운 표면에 마찰되지 않도록 주의한다. - 사용자는 고소 활동 시 신체적 문제가 없어야 한다. 경고: 안전벨트에서 자력으로 행동할 수 없는 상태로 매달리는 것은 심각한 부상 또는 사망을 초래할 수 있다. - 이 제품과 함께 사용되는 각 장비의 사용 설명서에 반드시 따른다. - 본 제품의 사용설명서는 장비가 사용되는 국가의 언어로 제공되어야만 한다. - 제품의 마킹은 알아볼 수 있는 상태여야 한다.

장비 폐기 시점:

경고: 제품의 수명은 제품의 형태, 사용 강도 및 사용 환경에 따라 단 한번의 사용으로도 줄어들 수도 있다 (거친 환경, 고습 환경, 날카로운 모서리, 극한의 기온, 화학 제품 등). 다음과 같은 상태에서는 제품 사용을 중단한다: - 심한 추락이나 하중을 받은 적이 있는 경우. - 검사에 통과하지 못한 경우. 장비의 보전 상태가 의심되는 경우. - 장비에 대한 기록을 전혀 모를 경우. - 적용 규정, 기준, 기술의 변화 또는 다른 장비와 호환되지 않는 경우 등. 이러한 장비가 다시 사용되는 일이 없도록 폐기한다. 제품 참조: A. 제품 유형: 무제한 - B. 허용 온도 - C. 사용 주의사항 - D. 세탁/살균 - E. 건조 - F. 보관/운반 - G. 제품 관리 - H. 수리/수선 (폐출 시설 외부에서는 부품 교체를 제외한 수리 금지) - I. 문의사항/연락

3년간 보증

원자재 또는 제조상의 결함에 대해 3년간의 보증 기간을 갖는다. 제외: 일반적인 마모 및 찢김, 산화, 제품 변형 및 개조, 부적절한 보관, 올바르게 사용하지 않은 유지 관리, 사용자 부주의, 제작 용도 이외의 사용 등.

경고 기호

1. 심각한 부상 또는 사망의 갑작스런 위험이 존재하는 상황. 2. 사고 또는 부상의 잠재적인 위험에 노출. 3. 사용자의 장비의 성능 및 작업 수행에 대한 중요한 정보. 4. 장비 비호환성.

추적 가능성과 제품 부호

a. PPE 규정의 요구 사항을 충족한다. EU 유형 시험 수행 기관 - b. 본 PPE의 생산 관리를 수행하는 인증 기관의 번호 - c. 추적 가능성: 데이터 매트릭스 - d. 로프 호환성 - e. 일련 번호 - f. 제조 년도 - g. 제조월 - h. 배치 번호 - i. 개별 식별번호 - j. 기준 - k. 사용 설명서를 주의 깊게 읽는다 - l. 모델 번호 - m. 정상적인 최대 하중 - n. 제조업체 주소 - o. ANSI / ASSE 인증 기관

В тази листовка е обяснено как правилно да използвате средството. Представени са само някои методи и начини на употреба. Предупредителни надписи ви информират за потенциални рискове, свързани с употребата на средствата, но не е възможно да бъдат описани всички. Следете редовно актуализацията и допълнителната информация на страницата Petzl.com. Вие носите отговорност за спазването на всяко предупреждение и за правилното използване на средството. Всяко неправилно действие при използване на средството ще доведе до допълнителен риск. Свържете се с Petzl, ако имате съмнения или затруднения да разберете нещо.

1. Предназначение

Лично предпазно средство (ЛПС) срещу падане от височина.

ASAP: спирачно устройство за въже.

EN 12841 тип А: регулиращи устройства с въже към осигурителната система. Устройствата за обезопасяване са системи с въжен достъп, да се използват в комбинация с устройства за движение по въже тип В или С.

EN 353-2: спирачно устройство за гъвкава осигурителна линия. Основно средство за обезопасяване в система, спираща падането.

Този продукт не трябва да се използва извън неговите възможности или в ситуации, за които не е предназначен.

Отговорност

ВНИМАНИЕ

Дейностите, изискващи употребата на това средство, по принцип са опасни.

Вие носите отговорност за вашите действия, решения и за вашата безопасност.

Преди да започнете да употребявате това средство, трябва:

- Да прочетете и разберете всички инструкции за употреба.
- Да научите специфичните за средството начини на употреба.
- Да се усъвършенствате в работа със средството, да познавате качествата и възможностите му.
- Да разберете и осъзнаете съществуващия риск.

Неспазването дори на едно от тези предупреждения може да доведе до тежки, дори смъртоносни травми.

Този продукт трябва да се използва или от компетентни и добре осведомени лица, или работещи с него трябва да бъде под непосредствен зрителен контрол на такова лице.

Вие носите отговорност за вашите действия, решения и за вашата безопасност и вие ще поемете последиците. Ако не сте в състояние да поемете тази отговорност или не сте разбрали добре указанията за употреба, не използвайте това средство.

2. Номерация на елементите

(1) Корпус, (2) Съвързващи отвори, (3) Осигурителна пластина, (4) Лост, (5) Ос на лоста, (6) Блокираща ролка.

Основни материали: алуминиева сплав (корпуса, лоста), неръждаема стомана (ролката, осигурителната пластина), полиестер, полиамид (въжетата).

3. Контрол, начин на проверка

Вашата безопасност зависи от състоянието на средствата.

Petzl препоръчва задълбочена проверка от компетентно лице най-малко веднъж на всеки 12 месеца (в зависимост от дейността в страната наредби и от начина и условията на употреба). Внимание: ако използвате ЛПС интензивно, може да се наложи по-често извършване на инспекция. Спазвайте указанията за проверка, посочени на Petzl.com. Запишете резултатите от проверката в паспорта на ЛПС: тип, модел, данни за производителя, сериен или индивидуален номер на производството, покупка, първа употреба, следваща периодична проверка, дефекти, забележки, име и подпис на инспектора.

Преди всяка употреба

ASAP: проверявайте за пукнатини, белези, деформация, износване, корозия (по корпуса, лоста, около отворите, лоста, пластината).

Проверете въртенето на лоста и на осигурителната пластина около оста, както и ефикасността на пружината. Проверете дали е чиста ролката и дали не са износени зъбите. Внимание: ако липсват един или повече зъби, не използвайте повече този ASAP.

Ако зъбите са замърсени, почистете ги както е посочено в параграф "Поддръжане, почистване". Проверете дали ролката се върти плавно без тласъци при едно пълно завъртане в двете посоки.

Въжето: проверете състоянието на въжето съгласно указанията на производителя. Въжето трябва да се сменя, ако е поело падане, ако сърцевината е деформирана, ако бронята е протрита или по нея има някакви петна.

По време на употреба

Важно е да следите редовно за състоянието на продукта и връзката му с останалите средства от системата. Уверете се, че отделните средства са правилно разположени едно спрямо друго. Внимавайте за чужди тела, които могат да попречат на движението на ролката по въжето. Защитете уреда ASAP от пръски от разтопен метал по време на работа.

4. Съвместимост

Проверете съвместимостта на този продукт с останалите елементи от системата при вашия начин на приложение (съвместимост = правилно функциониране на елементите).

Елементите, които се използват с ASAP, трябва да отговарят на действащите стандарти в страната (например в Европа предпазните колани на EN 361...).

Съединител:

Използвайте уреда ASAP само със съединител ОК TRIACT-LOCK.

Предпазен колан:

Закачете средството ASAP към точката на предпазни колан, предназначена за системи срещу падане.

Поглъщател на енергия:

За да удължите връзката между ASAP и предпазни колан, използвайте само съвместимите поглъщатели на енергия на Petzl:

- ASAP/SORBER 20 и 40.
- ASAP/SORBER AXESS.

Поглъщателят на енергия не трябва да бъде удължаван (не повече от един карабинер с макс. дължина 12 cm на всеки край).

Въже, когато се използва съгласно EN 12841 тип А:

Използвайте устройството ASAP с полустатични въжета (сърцевина + броня) EN 1891 тип А с диаметър от 10 до 13 mm.

Въжета, тествани при сертифицирането EC EN 12841 тип А:

- Petzl CLUB 10 mm.
- Teufelberger K/MIII 13 mm.

Въже, когато се използва съгласно EN 353-2:

Използвайте уреда ASAP само с въже, което е сертифициран по CE EN 353-2: 2002:

- Petzl ASAP/AXIS 11 mm.

5. Начин на функциониране

При движение с умерена скорост блокиращата ролка се върти свободно в двете посоки. При рязко движение надолу ролката спира да се върти и въжето се притиска и застопорява между ролката и корпуса на уреда.

6. Поставяне и проверка на функционирането на уреда ASAP

Внимание: уредът ASAP е еднопосочен, той блокира само в едната посока. Съществува смъртоносна опасност, ако ASAP се постави върху въжето на обратно.

При всяка употреба проверявайте как работи уредът.

Освобождаване: след теста за проверка на застопоряването, освободете ролката, за да започне да се върти нормално по въжето.

7. Предупреждения при употреба

Може да се направи възел на въжето, за да спре движението на уреда. Когато се изкачвате или спускате, постоянно следете как се движи уреда ASAP - въжето не трябва да провисва, защото това ще увеличи височината на едно потенциално падане.

Едно съвръх голямо динамично натоварване може да повреди въжето. Ако въжето на средството ASAP е натоварено, потребителят трябва да намери друго въже, което да използва за обезопасяване.

ASAP/AXIS:

За закачане към точката на закрепване използвайте края с интегриран поглъщател на енергия.

След падане или рязко натоварване на системата, проверете дали поглъщателят на енергия е цял и не се е задействал.

Употреба върху наклонени повърхности:

Внимание, при подхлъзване и падане с малка скорост например върху не много стръмен покрив устройството ASAP може да не блокира веднага. Трябва да направите застопоряващ възел на въжето, ако има опасност работещият да се удари в някое препятствие.

8. Свободно пространство

Свободното пространство е минималното необходимо свободно разстояние под ползвателя, за да не се удари в някое препятствие в случай, че падне.

Свободното пространство включва:

- Височината на падане.
- Спирачния път на уреда ASAP.
- Дължината на разпорената лента на поглъщателя на енергия.
- Ръста на ползвателя.
- 1 m марж за застраховане.
- Елонгацията на въжето (Е) варира според ситуацията и трябва да бъде включена в изчисляването на свободното пространство.

За повече информация вижте техническите указания за ASAP на Petzl.com. Посочените стойности се основават на теоретични изчисления и изпитания при падане на твърдо тяло.

В една система с елементи срещу падане трябва да се вземе предвид и дължината на карабинерите, която също оказва влияние на височината на падане.

9. Почистване, поддръжане

Избягвайте всякакво проникване на течност в механизма на блокиращата ролка.

За почистване на зъбите на ролката не се препоръчва използване на разредител, може обаче да капвате внимателно по малко сапунер, за да избегнете проникване на течността в механизма.

10. Допълнителна информация

Този продукт съответства на регламент (ЕС) 2016/425 относно личните предпазни средства. ЕС декларацията за съответствие можете да намерите на страницата Petzl.com.

- Предвидете необходимите спасителни средства за извършване на незабавна акция в случай на проблем.
- Препоръчително е точката на закрепване на системата да се намира над ползвателя и да отговаря на изискванията на стандарт EN 795 (минимална якост 12 kN).
- Преди всяко инсталиране на една система с елементи срещу падане от височина трябва да се провери свободното пространство под ползвателя, за да не се удари в земята или в някое препятствие в случай на евентуално падане.
- Внимавайте точката за закрепване да бъде правилно позиционирана, за да се намали риска от падане, както и височината на падането.
- Предпазният колан за цялото тяло е единственото средство, което трябва да се използва за обезопасяване в една система, спираща падане от височина.
- При употреба на няколко предпазни средства може да възникне рискова ситуация, ако правилното функциониране на дадено средство погречи на правилното функциониране на друго.
- **ВНИМАНИЕ - ОПАСНО:** следете средствата да не се трият в абразивни материали или остри елементи.
- При извършване на работа на височина е необходимо работещите да са в добро здравословно състояние. **ВНИМАНИЕ:** неподвижно висящо положение в предпазни колан може да доведе до тежки физиологични нарушения или фатален изход.
- Спазвайте описаните в листовките инструкции за употреба, които са прикачени към всеки един продукт.
- Инструкциите за употреба трябва да бъдат предоставени на потребителите преведени на езика на страната, в която се използва средството.
- Проверете дали маркировката върху продукта е четлива.

Бракуване на продукта:

ВНИМАНИЕ: някое извънредно събитие може да доведе до бракуване на даден продукт само след еднократно използване (в зависимост от вида и интензивността на употребата, средата, в която се ползва: агресивна среда, морска среда, остри ръбове, екстремни температури, химически вещества...). Един продукт трябва да се бракува, когато:

- Понесъл е значителен удар или натоварване.
- Резултатът от проверката на продукта е незадоволителен. Сменявате се в неговата надеждност.
- Нямате информация как е бил използван преди това.
- Той е морално остарял (поради промяна в законодателството, стандартите, методите на използване, несъвместимост с останалите средства...).

Унищожете тези продукти, за да не се употребяват повече.

Пиктограми:

A. Неограничен срок на годност - B. Разрешена температура - C. Предупреждения при употреба - D. Почистване/дезинфекция - E. Сушене - F. Съхранение/транспорт - G. Поддръжка - H. Модификация/ремонт (забранени са извън сервизите на Petzl, изключение само за резервни части) - I. Въпроси/контакт

Гаранционен срок 3 години

Отнася се до всякакви дефекти в материалите или при производството. Гаранцията не важи при: нормално износване, окисляция, модификация или ремонт, лошо съхранение, лошо поддръжане, употреба на продукта не по предназначение.

Предупредителни знаци

1. Ситуация с неизбежен риск от тежко нараняване или фатален изход. 2. Ситуация с опасност от възможен инцидент или нараняване. 3. Важна информация относно начина на функциониране или спецификацията на продукта. 4. Несъвместимост на средствата.

Контрол и маркировка

a. Отговаря на изискванията на регламента за ЛПС. Нотифициран орган за ЕС изследване на типа - b. Номер на нотифициран орган, контролиращ производството на това ЛПС - c. Контрол: основни данни - d. Съвместимост с въжета - e. Индивидуален номер - f. Година на производство - g. Месец на производство - h. Номер на партида - i. Индивидуална идентификация - j. Стандарти - k. Прочетете внимателно техническите указания - l. Идентификация на модела - m. Максимално работно натоварване - n. Адрес на производителя - o. Сертифициращ орган по ANSI/ASSE

คู่มือการใช้งานนี้ อธิบายให้ทราบถึงวิธีการใช้อุปกรณ์อย่างถูกต้อง ใต้ระบุข้อมูลทางเทคนิคและการใช้งานบางอย่าง เครื่องหมายคำเตือน โคนอกใหญ่ทราบบถึงอันตรายบางส่วนที่อาจเกิดขึ้นจากการใช้งานของอุปกรณ์ แต่ในอาจบนอกใดทั้งหมด ควรจะชี้ที่ Petzl.com เพื่อหาข้อมูลเพิ่มเติมที่ดีที่สุด เป็นความรู้ที่คิดชอบของกลุ่มในการร่วมมือระหว่างค่อคำเตือนและการใช้อุปกรณ์อย่างถูกต้อง ข้อผิดพลาดในการใช้อุปกรณ์จะทำให้เกิดอันตราย ติดคอ Petzl หรือติดแทนจำหน่ายที่มีชื่อเสียง หรือไม่เข้าใจขอความในคู่มือนี้

1. ส่วนที่เกี่ยวข้องกัน

อุปกรณ์ป้องกันภัยส่วนบุคคล (PPE) ใช้สำหรับป้องกันการการ

ASAP:ตัวอักษรการแทนเคลื่อนที่

EN 12841 type A อุปกรณ์ปรับเปลี่ยนเชือกใช้สำหรับเชือกเส้นแข็ง อุปกรณ์ backup ในการทำงานระบบเชือกสำหรับไว้รวมกับตัวมีับจับเชือกแบบ type B หรือ C
EN 353-2 ตัวป้องกันการตกความเค้นเชือกเซฟไลน์แบบยืดหยุ่น อุปกรณ์ควบคุมเชือกเส้นทำงานในระบบที่ยังมีการคล

อุปกรณ์นี้จะต้องไม่ไว้รับน้ำหนักเกินกว่าที่ระบุไว้หรือไม่ไปไว้ในวัตถุประสงค์อย่างอื่นนอกเหนือจากที่ได้ออกแบบมา

ความรู้ที่คิดชอบ

คำเตือน

กิจกรรมที่เกี่ยวข้องกับการใช้อุปกรณ์นี้ เป็นสิ่งที่เป็นอันตราย ผู้ชอควมีความรับผิดชอบต่อการกระทำที่การตัดสินใจและความปลอดภัย

ก่อนการใช้อุปกรณ์นี้ จะต้อง

- อ่านและทำความเข้าใจคู่มือการใช้งาน
- การฝึกฝน โดยเฉพาะเพื่อการใช้งานที่ถูกต้อง
- ท้าความคุ้นเคยกับความสามารถและข้อจำกัดในการใช้งานของมัน
- เข้าใจและยอมรับความเสี่ยงที่เกี่ยวข้อง

การขาดความระมัดระวังและละเลยต่อข้อมูลนี้ อาจมีผลให้เกิดการบาดเจ็บสาหัสหรืออาจถึงแก่ชีวิต

อุปกรณ์นี้จะต้องถูกใช้งานโดยผู้ที่มีความสามารถเพียงพอและมีความรับผิดชอบหรือใช้ในสถานที่ที่อยู่ในความรู้ที่คิดชอบ โดยตรงหรือควบคุมได้โดยผู้เชี่ยวชาญ เป็นความรู้ที่คิดชอบของผู้ใช้งานคว้อวิธีการใช้ การตัดสินใจความปลอดภัย และยอมรับในสิ่งที่เกิดขึ้นจากวิธีการนั้น ในกรรใช้อุปกรณ์นี้ตกไม่สามารรถ หรือไม่อยู่ในสภาวะที่จะรับผิดชอบต่อความเสี่ยงที่จะเกิดขึ้นหรือไม่เข้าใจขอความในคู่มือการใช้งาน

2. ชื่อของส่วนประกอบ

(1) ลำตัว (2) รูเชื่อมคอ (3) ตัวจับนิรภัย (4) แขนยึดลูกล้อ (5) แคนยึดขวน (6) ตัวล็อค ลอหมุม
วัสดุหลักที่ผลิต ออกมีน้ออัลลอยด์ (ลำตัว แขนยึด) สแตนเลส (ตัวล๊อคลอหมุม ตัวจับนิรภัย) โพลีเอสเตอร์ ไนลอน (เชือก)

3. การตรวจสอบ จุดตรวจสอบ

ความปลอดภัยของคุณขึ้นอยู่กับความสมบูรณ์ของอุปกรณ์ของคุณ

Petzl แนะนำให้ตรวจเช็ครายละเอียดของอุปกรณ์โดยผู้เชี่ยวชาญ อย่างน้อยทุก 12 เดือน (ขึ้นอยู่กับข้อกำหนดกฎหมายของประเทศและสภาพการใช้งาน) คำเตือน การใช้งานอย่างเข้มข้น อาจเป็นสาเหตุที่ทำให้คุณต้องทำการตรวจเช็คอุปกรณ์ PPE ด้วยความถี่มากขึ้น ทำตามขั้นตอนที่แสดงไว้ที่ Petzl.com บันทึกผลการตรวจเช็ค PPE ลงในแบบฟอร์มการตรวจเช็ค ชนิด รุ่น ข้อมูลของโรงงานผู้ผลิต หมายเลขลำดับการผลิต หรือหมายเลขกำกับอุปกรณ์ วันที่ของการผลิต วันที่สั่งซื้อ วันที่ใช้งานครั้งแรก กำหนดการตรวจเช็คครั้งต่อไป ปัญหาที่พบ ความคิดเห็น ชื่อของผู้ตรวจเช็คพร้อมลายเซ็น

ตอนการใช้งานแต่ละครั้ง

ASAP ควรจะช้าว่าไม่มีรอยแตกร้าว ลำหนิ ฝิดรูปวงรี สลักกร่อน หรือมีคราบสนิมบนลำตัว แขนยึด รูเชื่อมคอ และที่ลำจับนิรภัย

ตรวจเช็คที่ แขนยึด และ ตัวจับนิรภัยว่าหมุนรอบบนแกนยึด และตรวจเช็คว่าการสปริงตัวกลับทำงานได้ตามปกติ ตรวจเช็คว่าลูกล้อมีสภาพสมบูรณ์ และไม่มีร่องรอยของพื้นสึกกร่อน คำเตือน ถ้าพื้นซาร์คลหรือหลุหลหายไปเพียงหนึ่งหรือมากกว่าหามใช้งาน ASAP นั้น

ถ้าส่วนขงบนสกรปอก ให้อ่านดูจากข้อความเกี่ยวกับการดูแลและทำควมสะอาด ตรวจสอบว่าแกนยึดลูกล้อหมุนวนได้โดยอิสระตามรอบของกางารหมุนทั้งสองทิศทาง
เชือก ตรวจเช็คสภาพของเชือก โดยทำตามคู่มือคำแนะนำของโรงงานผู้ผลิต เชือกจะต้องถูกมัดให้ทากมีการกด ถนแกนเชือกมีการตีปดตี หรือปลอกเชือกเสียหายหรือมีรอยประอะเื้อน

ระหว่างการใช้งาน

เป็นเรื่องสำคัญอย่างยิ่งที่ต้องตรวจสอบสภาพของอุปกรณ์อยู่เป็นประจำ และกรอคือ เชือกอุปกรณ์เข้ากับอุปกรณ์ตัวอื่นในระบบ แน่ใจว่าทุกชิ้นส่วนของอุปกรณ์อยู่ในตำแหน่งที่ถูกดองบับชิ้นส่วนอื่น

ระวังสิ่งแปลกปลอมซึ่งอาจขัดขวางการทำงานของระบบล๊อคลูกล้อจากการติดขัดกับเชือก หรือจากการหมุน ป้องกันASAPจากกรกระเด็นประอะเื้อนในขณะทำงาน

4. ความเข้ากันได้

ควรจะเข้าอุปกรณ์นี้ สามารถใช้งานเข้ากันได้กับอุปกรณ์อื่นในระบบที่เกี่ยวข้องกัน (เข้ากันได้ = ใช้งานด้วยกันได้โดยไม่ได้ขัด)

อุปกรณ์ที่นำมาใช้งานร่วมกับ ASAP นั้นจะต้องห้ามมาตรฐานของการทำงานในแต่ละประเทศ (เช่น EN 361 เป็นมาตรฐานสำหรับสาร์คนิรภัยในยุโรป ฯลฯ)

ตัวล๊อคเชื่อมคอ

ใช้ASAP ร่วมกับ ตัวล๊อค OK TRIACT-LOCK เท่านั้น

สายรัดสะโพก

ติดยึด ASAP เข้ากับจุดผูกยึดสำหรับระบบชั้นยึดการกด บนสายรัดสะโพก

การดูดซับแรงกระชาก

ต่อระยะความยาวระหว่าง ASAP กับสายรัดสะโพก ให้ให้ห่างเพื่กับ Petzl เชือกสั้นสุดชั้นแรกเท่านั้น

- ASAP'SORBER 20 และ 40

- ASAP'SORBER AXESS

เชือกสั้นสุดชั้นแรกต้องไม่ถูกต่อความยาว (หนึ่งการเชื่อมคอ (ความยาวมากที่สุดไม่เกิน 12 ซม) ที่ปลายแต่ละตาม)

เชือก EN 12841 type A การใช้งาน

ใช้ ASAP กับเชือกขนาด 10-13มม มาตรฐาน EN 1891 type A low stretch kernmantle เชือกที่ได้ผ่านการทดสอบตามมาตรฐาน EU EN 12841 type A

- Petzl CLUB 10มม

- Teufelberger KMIH 13มม

เชือก EN 353-2 การใช้งาน

ใช้ ASAP กับเชือกที่ผ่านการทดสอบตาม CE EN 353-2:2002 เท่านั้น

- Petzl ASAP AXIS 11มม

5. หลักการปฏิบัติงาน

ที่ความเร็วปานกลาง แคนล๊อคลูกล้อจะหมุนได้อย่างอิสระทั้งสองทิศทาง เมื่อไรที่ไรยดล้งง โดยความเร็วสูง แคนล๊อคลูกล้อจะหยุดหมุน และเชือกจะถูกล๊อคโดยกรมีบับยึดรอบลูกล้อและเฟรมของอุปกรณ์

6. ASAP การติดตั้ง, และ การทดสอบการใช้งาน

คำเตือน ASAP เป็นอุปกรณ์เกี่ยวกับทิศทาง และจะล๊อคในทิศทางเดียวเสมอ อันตรายถึงชีวิตหากใช้งาน ASAP แบบพลิกกลับหัวบนเชือก

การปฏิบัติระหว่างการทดสอบและการติดตั้ง

การปลดล๊อค หลังจากการทดสอบ การปลดล๊อคลูกล้อ อุปกรณ์จะสไลด์เลื่อนลงบนเชือกได้ตามปกติ

7. ข้อควรระวังจากการใช้

เป็นไปได้ที่จะลองทำการ เคลื่อนที่และหยุดตั้ง โดยการผูกเงื่อนที่เชือก ในขณะที่เคลื่อนตัวให้ตรวจเช็คอย่างสม่ำเสมอว่า เชือกเลื่อนไหลได้ปกติใน ASAP หลักเสียงการที่ให้เกิดการกวนของของเชือก ซึ่งจะทำให้ระยะของการกดเพิ่มมากขึ้นควยการกดลงของเฟรมบนยึดหมุนสามารถทำให้เชือกเสียหายได้ ถ้าเชือกเส้นที่ตีล

ยึดASAP ถูกแรงกดลง ผู้ใช้ของจัดที่ระบบ backup อีกอันควย

ASAP'AXIS

ใช้จุดยึดถักทอปลายที่ทำจากโรงงานผู้ผลิต กับเชือกสั้นสุดชั้นแรกลดกระชาก เพื่อเชื่อมต่อกับจุดผูกยึด

ในกรณีที่เกิดการกด หรือการถูกรวดแรงกดทับอย่างทันทีทันใดขึ้นในระบบ ตรวจเช็คว่เชือกสั้นอยู่ในสภาพสมบูรณ์ และไม่เคยถูกบีบตามความสามารถในการดูดซับ

การใช้งานบนพื้นที่ลาดเอียง

คำเตือน: ในกรณีของการเลื่อนไหลช้าๆ เช่น บนหลังคาที่มีมุมเอียงต่ำ ASAP อาจไม่ทำงานในทันที ลองแนใจว่าได้ผูกเงื่อนหยุดที่เชือก ถ้ามีความเสี่ยงต่อการจะไปปะทะกับสิ่งกีดขวาง

8. ช่องว่างระหว่างจุดตก

ช่องว่างระหว่างการตก คือจำนวนน้อยที่สุดของระยะห่างจากคาน้ำไคของผู้ใช้งานที่ถูกกำหนด เพื่อป้องกันผู้ใช้งานจากการถูกกระแทกกับวัตถุอันตรายในกรณีที่มีการตกของงาถูกคำนวณจาก

- ความยาวของการตก

- ระยะจากที่ ASAP หยุด

- ความยาวของเชือกดูดซับแรงที่หยุดกระชากออก

- ความสูงโดยประมาณของผู้ใช้งาน

- สัดสวนที่ปลอดภัยระยะ 1 เมตร

- ความยืดหยุ่นของเชือก (E) ต้นแปรตามสถานการณ์ที่เกิดและจะต้องถูกบวกเพิ่มไว้

เพื่อการคำนวณช่องว่างที่ความปลอดภัย

เพื่อทราบข้อมูลเพิ่มเติม สุวธีการใช้งาน ASAP ที่Petzl.com

ค่าที่แสดงเป็นพื้นฐานของการคิดคำนวณทางทฤษฎีและการทดสอบการกดโดยใช้น้ำหนักคน

ในระบบชั้นยึดการกด ให้คำนวณความยาวของตัวเชื่อมต่อใดๆ ที่อาจมีผลต่อระยะทางของการกดลง

9. การทำความสะอาด การบำรุงรักษา

หลีกเลี่ยงการหยดน้ำน้มน้ำขยในระบบกลไกของลูกล้อ

การทำความสะอาดที่ของลูกล้อ ไม่แนะนำให้ใช้สารละลาย แต่อาจใช้ร่วมกับแปรงไม้ หลีกเลี่ยงการหยดใส่สารละลายใดๆ ในระบบกลไก

10. ข้อมูลเพิ่มเติม

อุปกรณ์นี้คิดผลิตตามข้อกำหนดของอัมบีดับ (EU) 2016/425 ในเรื่อง อุปกรณ์ป้องกันภัยส่วนบุคคล EU รายละเอียดข้อรับรองมาตรฐาน สามารถหาดูได้ที่ Petzl.com

- คุณจะต้องมีแผนการกู้ชีพและวิธีการทำไคโดยจรวรดเร็วในกรณีทีประสบความยุ่งยากขึ้นในขณะที่ใช้อุปกรณ์นี้

- จุดผูกยึดในระบบ จะต้องอยู่เหนือค้ำนแห่งของผู้ใช้งาน และทำตามข้อกำหนดของมาตรฐาน EN 795 (ความแข็งแรงคงในอนุชยาว 12 KN)

- ในระบบชั้นยึดการกด เป็นสิ่งสำคัญที่จะต้องตรวจเช็คพื้นที่กว้างด้านไคของผู้ใช้งาน ก่อนการใช้งานทุกครั้ง เพื่อหลีกเลี่ยงการหนีไปกระแทกกับพื้นหรือสิ่งกีดขวางในกรณีที่มีการตกเกิดขึ้น

- ลองแนใจว่า จุดผูกยึดอยู่ในตำแหน่งที่ถูกดองเพื่อลดความเสี่ยง และระยะทางของการตก

- สยร์คนิรภัยที่อ็อบยังการกด เป็นเพียงอุปกรณ์ชนิดเดียวที่ช่วยพยุงร่างกาย ในระบบชั้นยึดการกดเท่านั้น

- เมื่อใช้อุปกรณ์หลายชนิดรวมกันอาจเกิดผลร้ายต่อความปลอดภัยในกรณีทีอุปกรณ์ชนิดหนึ่งถูกกดประสิทธิภาพควยส่วนประกอบเพื่อความปลอดภัยของอุปกรณ์ชนิดอื่น

- ลำตัวอันตราย ลองแนใจว่าอุปกรณ์ไม่ถูกสัมผัสกับวัตถุที่สามารถกัดกร่อน หรือพื้นผิวที่แหลมคม

- ผู้ใช้งานควมีสภาพร่างกายแข็งแรง เหมาะกับกิจกรรมในที่สูง คำเตือน การห้อยตัวอยู่ในสยร์คนิรศะโพกเป็นเวลานานอาจมีผลทำให้เกิดการบาดเจ็บสาหัส หรืออาจถึงแก่ชีวิต

- คู่มือการใช้งานของอุปกรณ์แต่ละชนิดที่ใช้เชื่อมต่อกับอุปกรณ์นี้ต้องปฏิบัติตามอย่างเคร่งครัด

- คู่มือการใช้งานคงจัดหาให้กับผู้ใช้งานอุปกรณ์นี้ ในภาษาท้องถิ่นของประเทศที่อุปกรณ์นี้ถูกนำไปใช้งาน

- แนใจว่าป้ายเครื่องหมายที่ติดบนอุปกรณ์สามารถอ่านได้ชัดเจน

รายละเอียดการใช้อุปกรณ์มีื่อร

ข้อควรระวัง ในกิจกรรมที่มีการใช้พลังงานแรงอาจทำให้อุปกรณ์ต้องถูกเลิกใช้ใหม่หลังจากการใช้งานเพียงครั้งเดียวทั้งนี้ ขึ้นอยู่กับชนิดของการใช้งานและสภาพแวดล้อมของการใช้ (สภาพที่แข็งแรงบน สถานที่ใกล้ทะเล ขอบมุมที่แหลมคม สภาอากาศที่รุนแรง สารเคมี...)
อุปกรณ์จะต้องเลิกใช้ เมื่อ

- ได้เคยมีการกดกระชากอย่างรุนแรง หรือ เกิดขัดจำกัด

- เมื่อไม่ผ่านการตรวจเช็คสภาพ เมื่อมีข้อสงสัยหรือไม่แน่ใจ

- เมื่อไม่ทราบถึงประสิทธิภาพการใช้งานมาก่อน

- เมื่อตกบน ลาสสมัยจากการเปลี่ยนแปลงกฎเกณฑ์มาตรฐานเทคนิค หรือ ความเข้ากันไม่ได้กับอุปกรณ์อื่น

ถ้าลาอุปกรณ์เพื่อป้องกันการนำกลับมาใช้อีก

สัญลักษณ์

A. ในจำกัคยอุปกรณ์ - **B.** สภาพภูมิอากาศที่สามารถใช้งานได้ - **C.** ข้อควรระวังการใช้งาน - **D.** การทำความสะอาด/นเชื้อโรค - **E.** ท่าให้หนง - **F.** การเก็บรักษาการ

ขล่ง - **G.** การบำรุงรักษา - **H.** การตัดแปลงเพิ่มเติม/การซ่อมแซม (ไม่อนุญาติให้ทำภายนอกโรงงานของ Petzl ยกเว้นส่วนที่สามารถใช้ทดแทนได้) - **I.** **คำถาม/คิดอ**

อุปกรณ์มีการรับประกันเป็นเวลา 3 ปี

เกี่ยวกับวัสดุหรือความบกพร่องจากการผลิต ข้อยกเว้นจากการรับประกัน การซ่อมปรองจากการใช้งานตามปกติ ปรกฏีรียาจากการกระทำ การแก้ไขตัดแปลง การเก็บรักษาไม่ถูกวิธี ขาดการดูแล การนำไปใช้งานที่นอกเหนือจากที่อุปกรณ์ ได้ถูกออกแบบไว้

เครื่องหมายคำเตือน

1. สถานการณ์สิ่งที่จะอาจเกิดขึ้นทราบบาดเจ็บสาหัส หรือ เสียชีวิต 2. แสดงให้เห็นถึงความเสี่ยงของการเกิดอุบัติเหตุ หรือ การบาดเจ็บ 3. ข้อมูลสัญลักษณ์ที่เกี่ยวกับประสิทธิภาพในการใช้งาน หรือคุณสมบัติของอุปกรณ์ 4. ความเข้ากันไม่ได้ของอุปกรณ์

เครื่องหมายและข้อมูล

a. มีคุณสมบัติตามข้อกำหนดของอุปกรณ์ PPE ชื่อเฉพาะที่บอกถึงการกดลงผ่านมาตรฐาน EU - b. หมายเลขรับรองผู้ผ่านการทดสอบที่ใช้ในการควบคุมการผลิตของ PPE นี้ - c. การสืบมาตรฐาน ข้อมูลแหล่งกำเนิด - d. ความเข้ากัน ได้ของเชือก - e. หมายเลขลำดับ - f. ปีที่ผลิต - g. เดือนที่ผลิต - h. หมายเลขลำดับการผลิต - i. หมายเลขกำกับตัวอุปกรณ์ - j. มาตรฐาน - k. อานคู่มือการใช้โดยละเอียด - l. ข้อมูลระบุรุ่น - m. ลักษณะการเรียงสูงสุด - n. ที่อยู่ของโรงงานผู้ผลิต - o. มาตรฐาน ANSI/ASSE